

®
[concept.s]

FR
EN

CATALOGUE GÉNÉRAL GENERAL CATALOGUE

SHOP DESIGN & PRÉSENTOIRS POUR LES MAGASINS OPTIQUES 2024
SHOP DESIGN & DISPLAYS FOR OPTICAL SHOPS

CONCEPTS DE MAGASINS PERSONNALISABLES POUR DES ENTREPRISES PROSPERES

CUSTOMIZED SHOP DESIGN CONCEPTS FOR SUCCESSFUL BUSINESS

Madame, Monsieur,

Depuis 30 ans concept-s est synonyme de grande qualité, de conception créative d'agencement et est reconnu internationalement comme précurseur dans ce secteur. concept-s combine des formes de présentation innovantes avec un avantage optimal. Grâce aux dernières technologies de production et à un design de haute qualité, vous serez parfaitement préparé pour l'avenir. Qu'il s'agisse d'une reconstruction complète ou partielle, puisque nos produits sont disponibles depuis des années, il n'y aura aucun problème pour modifier votre magasin à tout moment.

Notre gamme complète ainsi que nos services sont disponibles en ligne sur www.concept-s-design.com. Notre boutique en ligne garantit une accessibilité 24h et propose toujours de nouvelles actions et offres.

Nous espérons que vous apprécierez de recueillir de nouvelles idées et que nous vous consulterons personnellement. N'hésitez pas à nous contacter pour une consultation personnelle par téléphone au (+49) 07181 - 99371 - 0 ou par e-mail à info@concept-s-design.com.

Dear customer,

Since 30 years concept-s is the synonym of high quality, creative shop planning and ranks among the leading companies in this line of business. concept-s combines innovative forms of displaying with an optimal benefit. Due to the latest production technology and high-quality design you will be perfectly prepared for the future. Whether a complete- or a partial reconstruction, since our products are available over years, there will be no obstacles for modifying your shop at any time.

Our complete product range as well as our services are also available online at www.concept-s-design.com. Our online shop guarantees you 24-hour availability and features constantly new promotions and special offers.

We hope you will enjoy collecting new ideas and will also consult you personally. We are happy to advise you personally by phone at (+49) 7181-99371-0 or e-mail to info@concept-s-design.com.

EDITION IMPRINT

Conception & Réalisation Conception & production
concept-s Team

Dès Décembre 2023 As of December 2023

concept-s se réserve le droit de modifications techniques et changements de prix. Nos conditions générales s'appliquent. Toute reproduction, même partielle du catalogue, est interdite sauf autorisation préalable.

Subject to technical modifications and price changes by concept-s. Our general terms and conditions apply. The full or partial reproduction of this catalogue without authorization is not allowed.

concept-s
Ladenbau & Objekt design GmbH
Steinbeisstraße 8
73614 Schorndorf
Allemagne Germany

Tel +49 (0) 71 81-9 93 71-0
Fax +49 (0) 71 81-9 93 71-62
www.concept-s-design.com
info@concept-s-design.com

Directeurs Généraux Managing Directors
Dipl. Ing. Lukas Schroll
Claudia Schroll

SOMMAIRE INDEX

PAGES PAGES

AGENCEMENT DE MAGASIN & RÉFÉRENCES SHOP DESIGN & REFERENCES

2 - 17

SHOP DESIGN

18 - 123

VITRINE SHOP WINDOW

CAROLINE présentation CAROLINE presentation	20 - 23
Caissons décoratifs Decorative pedestals	24 - 25
Les vitrines debout Standing showcases	26 - 27
Systèmes pour vitrine Shop window systems	28 - 31
Éléments de présentation suspendus Hanging presentation elements	32 - 35

PRÉSENTATION MURALE WALL DISPLAY

Colonnes simples Single rods	36 - 41
Systèmes de conception de magasins Shop design systems	
PUR 2	42 - 45
LIGHT BOARDS	46 - 47
LINEAR, LINEAR LED & LINEAR +	48 - 59
STRIPE	60 - 62
LINE UP!	63
PIN & MONO, PIN KID	64 - 69
LED CUBE	70 - 71
VARIO [LS] & VARIO [MP]	72 - 75
LL-WALL ligne d'aménagement Furnishing line	76 - 87
DEPOT & SINGLES	88 - 91
Panneaux & miroirs Panels & mirrors	92 - 93
Espace de stockage Storage space	
Sideboards Sideboards	94 - 95
Dessertes Cabinets	96 - 99
Trolleys Trolleys	100 - 101
Inserts & plateaux Inserts & trays	102 - 103

CONSEILS & SERVICES COUNSELLING & SERVICE

Tables de vente Counselling tables	104 - 107
Vitrines & tables hautes Showcases & high tables	108 - 111
Comptoirs Sales counter	112 - 117
Atelier Workshop	118 - 119
Meuble d'assise Seating furniture	120 - 123

PRÉSENTOIRS ET MIROIRS DISPLAYS & MIRRORS

124 - 159

LL-POP UP DUO!	126 - 129
Shop-in-Shop système	130 - 133
Présentoirs Display stands	134 - 141
Supports lunettes Spectacle displays	142 - 149
Miroir de table et à main Table & hand mirrors	150 - 155

SERVICE

156 - 160

[concept·s][®]

ERC OPTOMETRY EYE
REJUVENATION CENTER
CANADA CANADA

LIEBLINGSBRILLE AUGENOPTIK
ALLEMAGNE GERMANY

YPERORASI OPTICAL SHOP
GRECE GREECE

OPTIK BOGORINSKI –
SEHEN & HÖREN GBR
ALLEMAGNE GERMANY

OPTICALIA
PORTUGAL PORTUGAL

GRUBER HÖR- & SEHZENTRUM
ALLEMAGNE GERMANY

AGENCEMENT DE MAGASIN & RÉFÉRENCES SHOP DESIGN & REFERENCES

L'expertise en matière de conseil et la qualité du service sont des facteurs clés, en particulier dans le commerce spécialisé. Lors du développement de nos éléments d'ameublement, nous accordons toujours beaucoup d'attention à la fonctionnalité et à un design attrayant. Cela vous permet de démontrer votre expertise, car le client doit se sentir à l'aise et bien conseillé. En ce qui concerne la présentation de vos montures, nous proposons des gammes complètes de grande qualité, certaines sont évolutives et personnalisables.

Nous avons le plaisir de vous présenter ici une sélection de nos objets de référence. Vous avez ainsi la possibilité de vous faire une idée de notre travail et de vous inspirer de la conception de nos magasins.

Noble design as well as smart solutions create a synergy of styling and functionality. With our products we are focusing on optimum product presentation and resultant sales promotion. We design, plan and realize complete shop fittings and create in this way unique and customized furnishing concepts.

We are delighted to present herewith a selection of our reference objects. So you have the opportunity to get an idea of our work and become inspired by our shop designs.



ERC OPTOMETRY
 EYE REJUVENATION
 CENTER
 CANADA

RÉFÉRENCES [REFERENCES]

RÉFÉRENCES [REFERENCES]



L I E B L I N G S B R I L L E
 A U G E N O P T I K
 A L L E M A G N E
 G E R M A N Y

YPERORASI
OPTICAL SHOP
GREECE / GREECE

RÉFÉRENCES [REFERENCES]

RÉFÉRENCES [REFERENCES]





OPTIK BOGORINSKI -
SEHEN & HÖREN GBR
ALLEMAGNE
GERMANY





OPTICALIA
PORTUGAL





GRUBER HÖR- &
SEHZENTRUM
ALLEMAGNE
GERMANY



NOTRE SERVICE DE CONCEPTION DE MAGASINS
OUR SHOP DESIGN SERVICE

Nous vous proposons un concept modulaire pour magasin pouvant être adapté à chaque besoin et à chaque budget. Avec nos modules, vous pouvez aménager une partie de votre magasin mais aussi réaliser un agencement complet. A cela s'ajoute une large offre de possibilités de personnalisation grâce à divers coloris et matériaux adaptés à votre design corporatif.

Notre but est l'optimisation de la réalisation de votre agencement depuis la conception et jusqu'à l'accompagnement durant toutes les étapes du projet. Nous vous proposons les services suivants:

- Conception (plan et vues)
- Proposition de matériaux et couleurs pour murs, sol et plafond
- Rendus 3D de photos réalistes
- Offre des divers éléments d'agencement/présentation murale des produits

We provide modular shop concepts which can be customized to each requirement and budget. With our modules, partial rebuildings as well as entire redecorations can be carried out. In addition to that, we have the possibility to customize (Corporate Design) by means of a wide range of colours and materials.

When we design a shop, our aim is to work out an optimal furnishing concept and attend you comprehensively until completion. The following services are offered:

- Design (floor plan and views)
- Colour- and material proposals for walls, floor and ceiling
- Photorealistic 3D-renderings
- Quotation of all other contents / display of merchandise

EN 3 ÉTAPES À VOTRE CONCEPT SHOP INDIVIDUEL
IN 3 STEPS TO YOUR INDIVIDUAL SHOP CONCEPT

1. CONSEIL COUNSELLING

Nos architectes d'intérieur vous conseillent personnellement et restent à votre disposition pour répondre à vos questions.

Our interior designers will counsel you individually and, with pleasure, will be at your disposal for further questions. We are looking forward to your call!

2. CONCEPTION PLANNING

Basé sur notre système modulaire, nous concevons pour vous, dans un court délai, la rénovation ou le nouvel agencement de votre magasin d'optique.

Based on our modular concept, we plan the renovation or new construction of your optical shop in a short time.

3. RÉALISATION REALIZATION

Notre équipe compétente reste à votre disposition durant toutes les phases du projet. Vous pouvez aussi compter sur nous pour vous conseiller et vous aider lors du montage.

Our committed team stands by you throughout the entire execution phase. Our experienced installation team can assist you in the assembly if necessary.



PS:

Nous sommes également heureux de prendre en charge les travaux de pose de cloisons sèches, d'électricité, de peinture et de pose de sols, ainsi que la planification d'éclairage. À cette fin, nous convenons avec vous d'arrangements individuels en fonction de la complexité et de la portée.

We are also happy to take care of drywall, electrical, painting and floor laying work as well as lighting design. For this purpose, we agree individual arrangements with you, depending on complexity and scope.

Nous serons ravis de vous conseiller personnellement: We are happy to advise you personally:

+49-(0)7181-99371-0 | info@concept-s-design.com | www.concept-s-design.com

SHOP-CATEGORIES: UN PLAN - BEAUCOUP D'OPTIONS
SHOP CATEGORIES: ONE FLOOR PLAN - VARIOUS OPTIONS

Les exemples BASIC, CLASSIC et PREMIUM sont symboliquement représentés afin de montrer les possibilités de réalisations dépendant du budget et de l'importance du projet. Nous offrons les possibilités - la décision vous appartient: chaque catégorie est la parfaite synthèse de meilleurs matériaux, de design indémodable et de production de grande qualité!

The examples BASIC, CLASSIC and PREMIUM symbolically stand for possible ways to realize your projects based on different budgets and sizes. We offer the options - the decision is yours: each category is the perfect combination of best materials, timeless design, and premium processing.



BASIC

~ 600 €/m²
[fonctionnel - pratique - favorable]
[functional - practical - cheap]



CLASSIC

~ 800 €/m²
[moderne - adéquat - économique]
[modern - adequate - economical]



PREMIUM

~ 1.000 €/m²
[exclusif - sophistiqué - de première classe]
[exclusive - sophisticated - first class]

VITRINE SHOP WINDOW

CAROLINE présentation Presentation
Les vitrines debout Standing showcases
Systèmes pour vitrine Shop window systems
Éléments de présentation suspendus
Hanging presentation elements

PRÉSENTATION MURALE WALL DISPLAY

Colonnes simples & Systèmes de conception de magasins
Single rods & shop design systems
Panneaux muraux Wall panels
LL-WALL ligne d'ameublement Furnishing line
Espace de stockage & Trolleys Storage space & trolleys
Inserts & plateaux Inserts & trays

CONSEILS & SERVICES COUNSELLING & SERVICE

Tables de vente Counselling tables
Comptoirs & Vitrines Sales counter & show cases
Atelier Workshop
Meuble d'assise & tabourets de travail
Seating furniture & working stools

SHOP DESIGN SHOP DESIGN

La vitrine donne un premier aperçu sur la personnalité de votre magasin et son assortiment. Vous avez quelques secondes pour attirer le regard! Nos gammes sont esthétiques, modulables et fonctionnelles

Avec les présentoirs muraux, vous montrez à vos clients votre gamme complète de produits. Les montures ainsi exposées peuvent être essayées directement. Afin d'avoir aussi un stockage suffisant à portée de main, nous vous proposons pour cela diverses dessertes et plateaux dans différentes finitions.

L'entretien avec le client prend toute son importance à la table de vente. Ici débute l'échange entre votre client et vous où vous pouvez montrer votre expertise. Afin que la discussion ne soit pas interrompue par la recherche des outils de travail, la fonctionnalité d'une table de vente est un critère important.

By your shop window the customer can receive a first impression of your assortment of goods and your shop design. A flexible and easy redecorating provides you the opportunity to draw your customer's attention promotionally effective – whether in front of your shop or in your salesroom.

By means of the wall display you can show your customer a complete outline of your assortment of goods. Frames can be displayed and tried on directly. To also have enough storage space within reach, we offer you in addition numerous cabinets and trolleys in a wide range of different designs.

Consulting expertise and quality of service are main key factors, particularly in specialised trade. When developing our counselling tables and service desks, we always especially pay attention to functionality and appealing design.



01 CR-SET SF-HK 04 392 x 192 x 372 mm blanc white SW10744 331,19 € noir black SW10744.1 331,19 €	02 CR-SET SF-HK 06 752 x 192 x 372 mm blanc white SW10746 391,05 € noir black SW10746.1 391,05 €	03 CR-SET SF-HK 01 392 x 372 x 372 mm blanc white SW10741 336,23 € noir black SW10741.1 336,23 €	04 CR-SET SF-HK 03 752 x 372 x 372 mm blanc white SW10743 396,09 € noir black SW10743.1 396,09 €
--	--	--	--

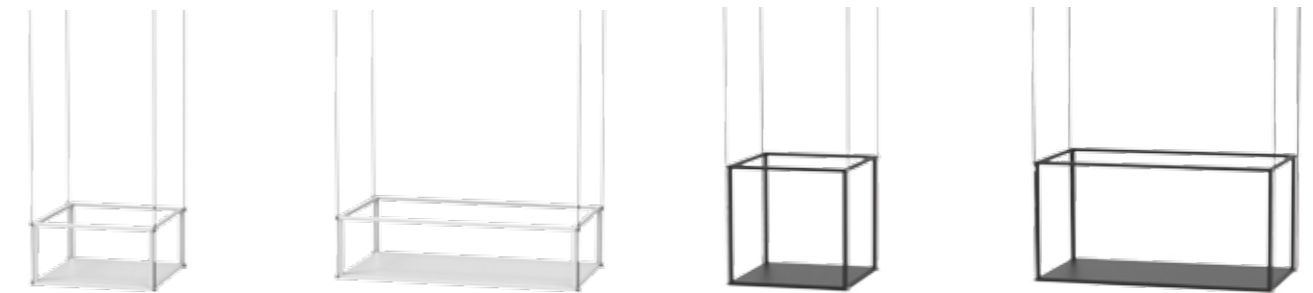

01 CR-SET SF-HK 04 **02** CR-SET SF-HK 06 **03** CR-SET SF-HK 01 **04** CR-SET SF-HK 03

05 CR-SET SF-TM 01 372 x 203 x 372 mm blanc white SW10769 162,14 € noir black SW10769.1 162,14 €	06 CR-SET SF-TM 06 752 x 192 x 372 mm blanc white SW10774 236,70 € noir black SW10774.1 236,70 €	07 CR-SET SF-TM 02 372 x 383 x 372 mm blanc white SW10770 167,18 € noir black SW10770.1 167,18 €	08 CR-SET SF-TM 08 732 x 383 x 372 mm blanc white SW10776 241,74 € noir black SW10776.1 241,74 €
--	--	--	--



05 CR-SET SF-TM 01 **06** CR-SET SF-TM 06 **07** CR-SET SF-TM 02 **08** CR-SET SF-TM 08

Éléments de présentation CAROLINE à suspendre ou à placer : Construction de base modulaire en acier poudré, blanc ou noir, équipée avec des étagères en métal. Éléments de présentation suspendus, y compris kit de montage pour la suspension.

Hanging or free-standing CAROLINE presentation elements: Modular basic construction made of powder-coated steel, white or black, fitted with metal shelves. Hanging presentation elements including mounting set for suspension.

09 CR-SET SF-TM 04 372 x 742 x 372 mm blanc white SW10772 290,04 € noir black SW10772.1 290,04 €	10 CR-SET SF-TM 10 732 x 742 x 372 mm blanc white SW10749 451,76 € noir black SW10749.1 451,76 €
--	--



09 CR-SET SF-TM 04 **10** CR-SET SF-TM 10

PRÉSENTATION CAROLINE CAROLINE PRESENTATION

CAROLINE est notre nouveau système de présentation qui impressionne par son design filigrané fait de fins profilés en acier. Grâce à sa structure modulaire, d'innombrables combinaisons individuelles peuvent être réalisées en alignement horizontal et vertical. La variabilité de la hauteur et de la largeur fait de CAROLINE un produit idéal pour les vitrines de magasins.

CAROLINE is our new presentation system that impresses with its filigree design made of thin steel profiles. Countless individual combinations can be put together in horizontal and vertical alignment thanks to its modular structure. Thanks to its variability in height and width, CAROLINE is perfect for shop windows.

Beaucoup des configurations présentées dans les pages suivantes se retrouvent dans le configurateur CAROLINE et peuvent être adaptées individuellement ou vous pouvez créer votre meuble personnalisé sur mesure : www.caroline-system.com/fr/configurateur-caroline/

A lot of the configurations shown on the following pages can be found in the CAROLINE configurator and can be individually adapted or you can create your own customised furnishings: www.caroline-system.com/en/caroline-configurator/

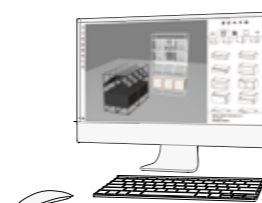



CAROLINE PRÉSENTATION AUTOPORTANTE FREE-STANDING PRESENTATION



Exemples d'applications :
Examples of use:

Beaucoup des configurations présentées dans les pages suivantes se retrouvent dans le configurateur CAROLINE et peuvent être adaptées individuellement ou vous pouvez créer votre meuble personnalisé sur mesure : www.caroline-system.com/fr/configurateur-caroline/

A lot of the configurations shown on the following pages can be found in the CAROLINE configurator and can be individually adapted or you can create your own customised furnishings: www.caroline-system.com/en/caroline-configurator/

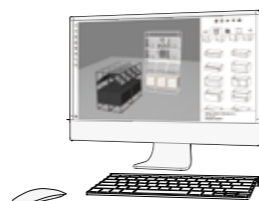

CAROLINE®

Éléments de présentation autoportante CAROLINE : Construction de base en acier poudré, blanc ou noir, avec tablettes métalliques perforées et podiums de décoration, ainsi qu'un top en verre.

Free-standing CAROLINE presentation elements: Modular basic construction made of powder-coated steel, white or black, with perforated metal shelves and decorative pedestals as well as glass top.



01 CR-SET SF-CD-DK 04
372 x 742 x 372 mm
blanc white SW10980 **670,14 €**
noir black SW10980.1 **670,14 €**



01 CR-SET SF-CD-DK 04

02 CR-SET SF-CD-DK 02
372 x 922 x 372 mm
blanc white SW10905 **752,26 €**
noir black SW10905.1 **752,26 €**



02 CR-SET SF-CD-DK 02

03 CR-SET SF-CD-DK 05
372 x 1102 x 372 mm
blanc white SW10981 **812,72 €**
noir black SW10981.1 **812,72 €**



03 CR-SET SF-CD-DK 05

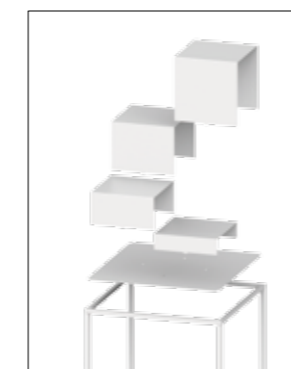

mise en place facile des podiums de décoration dans le plateau perforé
easy insertion of the deco pedestals into the perforated shelf

04 CR-SET SF-CLB-DK 04
732 x 742 x 372 mm
blanc white SW10907 **855,16 €**
noir black SW10907.1 **855,16 €**

A
LED
Éclairage
Illumination

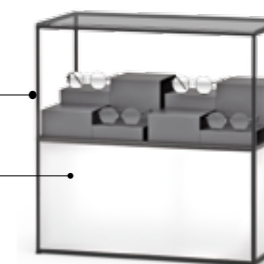

04 CR-SET SF-CLB-DK 04

05 CR-SET SF-CLB-DK 05
732 x 922 x 372 mm
blanc white SW10908 **942,74 €**
noir black SW10908.1 **942,74 €**



05 CR-SET SF-CLB-DK 05

06 CR-SET SF-CLB-DK 06
372 x 742 x 372 mm
blanc white SW10909 **579,84 €**
noir black SW10909.1 **579,84 €**



06 CR-SET SF-CLB-DK 06

07 CR-SET SF-CLB-DK 07
372 x 922 x 372 mm
blanc white SW10910 **661,96 €**
noir black SW10910.1 **661,96 €**



07 CR-SET SF-CLB-DK 07

08 CR-SET SF-CLB-DK 08
372 x 1102 x 372 mm
blanc white SW10911 **711,92 €**
noir black SW10911.1 **711,92 €**

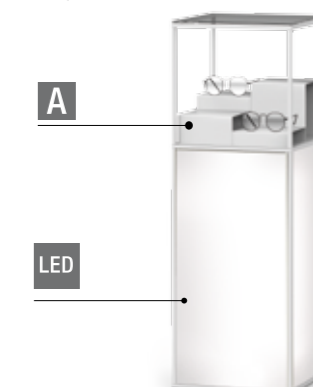

08 CR-SET SF-CD-DK 05



Caissons déco:
Deco pedestals:

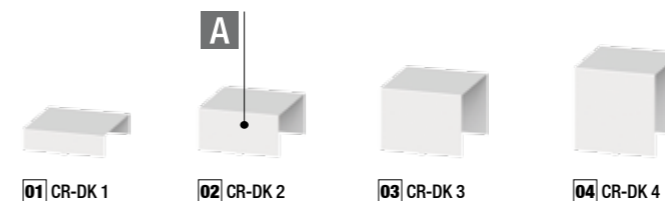

tablettes perforées en métal:
perforated shelves made of metal:



tablettes perforées en verre acrylique:
perforated shelves made of acrylic glass:



Caissons déco dans
différentes hauteurs
deco pedestals in
different height

tablette perforée pour
CAROLINE (métal) ou
application universelle
(verre acrylique)
perforated shelf for
CAROLINE (metal) or
general use (acrylic glass)

Application avec CAROLINE
Application with CAROLINE

Application universelle
General application

CAISSONS DÉCO DECO PEDESTALS

Exemples d'utilisation : Sets avec
tablettes perforées*

Examples of use:
Sets with perforated shelves*

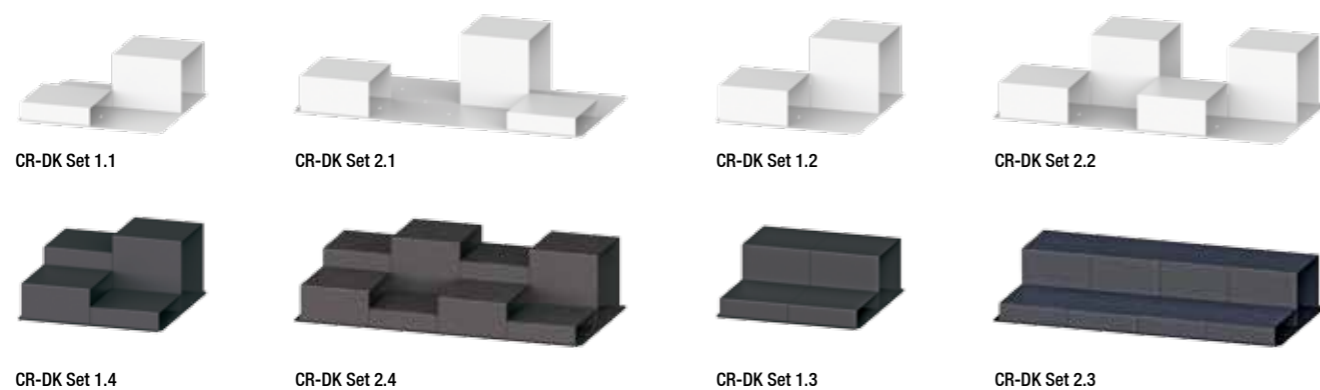

Caissons déco pour tablette en métal
perforé, en acier poudré, blanc ou noir

Deco pedestals for perforated shelves,
made of powder-coated steel, available
in white or black

Tablette en métal avec perforations pour
caissons déco, simple, en acier poudré,
blanc ou noir

Metal shelf with perforations for deco
pedestals, made of powder-coated steel,
available in white or black

Tablette en verre acrylique avec perforations
pour caissons déco, disponible en
différentes couleurs

Acrylic glass shelf with perforations for
deco pedestals, available in white or black

01 CR-DK 1 172 x 46 x 172 mm
Caisson déco hauteur 46 mm
Deco pedestal height 46 mm
blanc white M2/95.11.01.01 **25,20 €**
noir black M2/95.11.01.02 **25,20 €**

03 CR-DK 3 172 x 132 x 172 mm
Caisson déco hauteur 132 mm
Deco pedestal height 132 mm
blanc white M2/95.13.01.01 **33,60 €**
noir black M2/95.13.01.02 **33,60 €**

05 CR-AM 1 DK 359 x 1,5 x 370 mm
Tablette perforé en métal, simple
Perforated metal shelf, single
blanc white M2/92.03.01.01 **56,70 €**
noir black M2/92.03.01.02 **56,70 €**

07 CR-AA 1 DK 359 x 372 x 5 mm
Tablette perforé en verre acrylique, simple
Perforated acrylic glass shelf, single
white matt M2/92.03.13.00 **56,70 €**
black matt M2/92.03.23.00 **56,70 €**

02 CR-DK 2 172 x 89 x 172 mm
Caisson déco hauteur 89 mm
Deco pedestal height 89 mm
blanc white M2/95.12.01.01 **29,40 €**
noir black M2/95.12.01.02 **29,40 €**

04 CR-DK 4 172 x 175 x 172 mm
Caisson déco hauteur 175 mm
Deco pedestal height 175 mm
blanc white M2/95.14.01.01 **37,80 €**
noir black M2/95.14.01.02 **37,80 €**

06 CR-AM 2 DK 719 x 1,5 x 370 mm
Tablette en métal perforé, double
Perforated metal shelf, double
blanc white M2/92.04.01.01 **92,40 €**
noir black M2/92.04.01.02 **92,40 €**

08 CR-AA 2 DK 719 x 372 x 5 mm
Tablette perforé en verre acrylique, double
Perforated acrylic glass shelf, double
white matt M2/92.04.13.00 **92,40 €**
black matt M2/92.04.23.00 **92,40 €**



LES VITRINES DEBOUT STANDING SHOWCASES

En ce qui concerne la présentation de vos marchandises dans vitrine et la salle de vente, des présentoirs convertibles pour les décorations saisonnières et des promotions marketing changeantes en accord avec votre Corporate Design sont un must absolu.

With regard to the presentation of your goods in the shop window as well as in the sales room, convertible displays for seasonal decorations and changing marketing promotions in line with your Corporate Design are an absolute must.

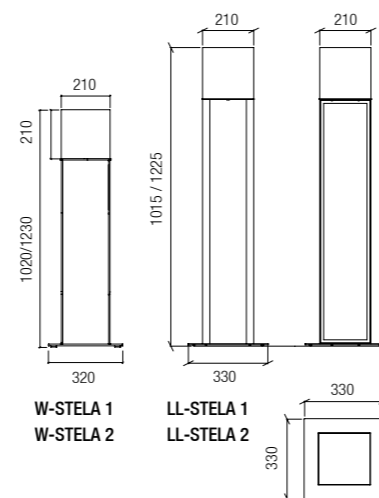

LL-STELA, vitrine debout, avec cube en acrylique, transparent. Structure de base et plaque de base en acier époxy noir, disponible en 2 hauteurs. En option avec des habillages latéraux.

LL-STELA, standing showcase with acrylic glass cover, transparent. Basis construction and base plate made of black powder-coated steel. Available in 2 heights. Optional with side covers.

01 LL-STELA 1
330 x 1015 x 330 mm
M2/50.10.01.00 **380,00 €**

02 LL-STELA 2
330 x 1225 x 330 mm
M2/50.12.01.00 **403,00 €**

W-STELA, vitrine debout, avec cube en acrylique, transparent, niveau intermédiaire en acrylique, polarwhite. Corpus en bois enduit, disponible en différentes surfaces décoratives et en 2 hauteurs. En option avec éclairage LED.

W-STELA, standing showcase with acrylic glass cover, transparent, intermediate bottom made of acrylic glass, polarwhite. Corpus made of coated derived timber product, in different decorative surfaces, available in 2 heights. Optional with LED illumination.

03 W-STELA 1
320 x 1020 x 320 mm
M2/50.20.00.00 **415,00 €**

04 W-STELA 2
320 x 1230 x 320 mm
M2/50.22.00.00 **438,00 €**

05
Éclairage LED pour W-STELA
LED illumination for W-STELA
M2/50.00.00.00 **91,00 €**



TPOS colonne de présentation:
Corps empilable en dérivé de bois peint.
Disponible dans diverses tailles et decors
(sans couvercle, veuillez commander
séparément).

**APOS habillage pour colonne de
présentation:** Acrylique, disponible dans
diverses couleurs et tailles, inclus inserts
P.O.S. En option avec éclairage (seulement
en combinaison avec polarwhite).
Equipement individuel. Veuillez commander
séparément.

TPOS display stand:
Stackable wooden corpus made of coated derived
timber product. Available in different dimensions
and decorative surfaces (without cover, please
order separately).

APOS cover for display stand:
Acrylic glass, available in different colours and
dimensions, including P.O.S. bolts. Illumination
optional (only in combination with polarwhite).
Individual fitting. Please order separately.

01 TPOS 5/3	550 x 310 x 550 mm	M2/00.05.03.00	391,00 €
02 APOS 5/3 avec 4 inserts P.O.S. with 4 P.O.S.-bolts			
polarwhite	M2/00.05.03.01		107,00 €
glossy white	M2/00.05.03.02		107,00 €
03 TPOS 7/3	700 x 310 x 550 mm	M2/00.07.03.00	404,00 €
04 APOS 7/3 avec 6 inserts P.O.S. with 6 P.O.S.-bolts			
polarwhite	M2/00.07.03.01		135,00 €
glossy white	M2/00.07.03.02		135,00 €
05 TPOS 9/3	900 x 310 x 550 mm	M2/00.09.03.00	443,00 €
06 APOS 9/3 avec 8 inserts P.O.S. with 8 P.O.S.-bolts			
polarwhite	M2/00.09.03.01		176,00 €
glossy white	M2/00.09.03.02		176,00 €

Avec éclairage en option
Optional with illumination

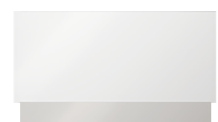
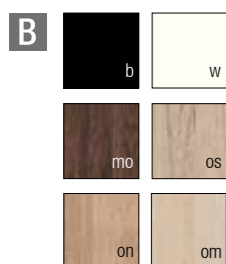

01 TPOS 5/3 + **02** APOS 5/3



03 TPOS 7/3 + **04** APOS 7/3



05 TPOS 9/3 + **06** APOS 9/3

01
Tablette acrylique, ronde
Acrylic glass shelf, circular

Ø 210 mm
Hauteur Height 250 mm

polarwhite	17.66.28.25	47,00 €
glossy white	17.66.28.26	47,00 €

Hauteur Height 400 mm

polarwhite	17.66.28.30	51,00 €
glossy white	17.66.28.31	51,00 €

Hauteur Height 600 mm

polarwhite	17.66.28.40	55,00 €
glossy white	17.66.28.41	55,00 €



02
PUR tige, inclus adaptateur pour
insert P.O.S.

PUR rod, including adapter for P.O.S.-bolt
Longueur Length 800 mm 13.08.66.02 **18,00 €**

Support lunettes PUR pour montage
vertical
PUR spectacle display for vertical mounting
14.09.00.02 **7,00 €**



03
Vitrine avec couvercle acrylique
Show-case with acrylic glass cover

Cube Cube 210 x 210 mm
Hauteur de tige Height of rod 400 mm

Socle en acrylique, polarwhite
Base plate, made of acrylic glass, polarwhite
17.76.40.01 **149,00 €**

Socle en MDF, anthracite
Base plate MDF, anthracite
17.66.40.02 **161,00 €**



04
Tablette acrylique, carrée
Acrylic glass shelf, square

210 x 210 mm
Hauteur Height 250 mm

polarwhite	17.66.30.25	47,00 €
glossy white	17.66.30.26	47,00 €

Hauteur Height 400 mm

polarwhite	17.66.30.30	51,00 €
glossy white	17.66.30.31	51,00 €

Hauteur Height 600 mm

polarwhite	17.66.30.40	55,00 €
glossy white	17.66.30.41	55,00 €



05
SPT panneau graphique DIN A1 composé de
2 panneaux en acrylique, transparent, et
1 panneau médian en acrylique, polarwhite,
inclus fixations pour insert P.O.S. Sans poster
(taille maxi du poster DIN A1 594 x 841 mm).

SPT graphic panel DIN A1 consisting of: 2 acrylic
glass panels, transparent, and 1 centred acrylic
glass panel, polarwhite, incl. fixing elements for
P.O.S.-bolts. Without poster (max. poster size
DIN A1 594 x 841 mm).
594 x 890 x 14 mm 17.66.52.03 **264,00 €**



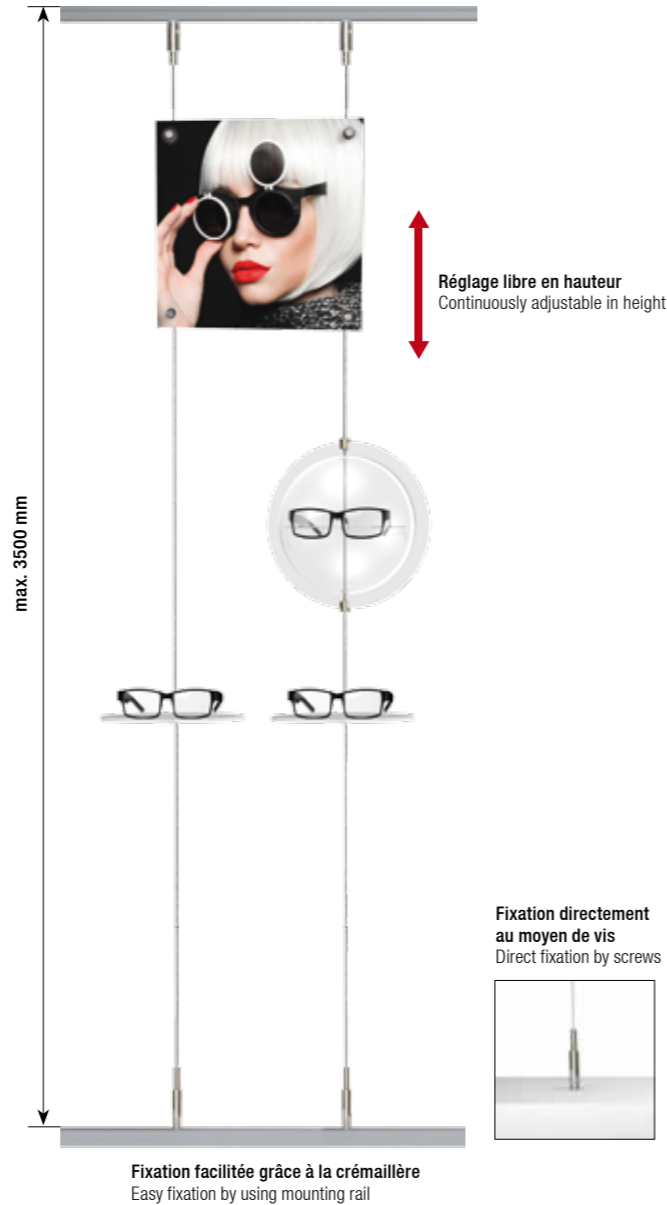

ARRAY SYSTÈME POUR VITRINE SHOP WINDOW SYSTEM

Le système de décoration modulable ARRAY pour votre vitrine peut être installé directement ou au moyen de crémaillère de montage. Des composants unitaires peuvent y être fixés en n'importe quelle quantité et position. Diverses formations sont possibles grâce à chaque nouvel agencement des boules décoratives sans toutefois changer la construction de base. Grâce à la construction élancée, la présentation des produits est mise en valeur d'une manière optimale.

The flexible decoration system ARRAY for your window can be attached directly or by using mounting rails. Individual components can be mounted onto it in any quantity and position. Countless formations result from easy re-arrangement of the decorative balls without a necessary change of the basic construction. Due to the filigree construction, the goods will be presented optimally to the fore.

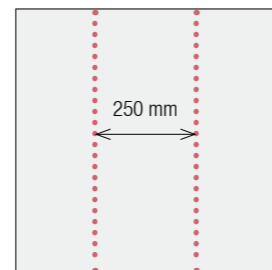

Trame recommandée
Recommended grid

01
Crémaillère de montage pour ARRAY SYSTEM, profilé aluminium époxy argenté, découpe sur mesure, au mètre (max. 2500 mm)
Mounting rail for ARRAY SYSTEM, silver-coloured anodized speed frame, cut by measure, sold by metre (max. 2500 mm)

40 x 20 mm 22.00.00.00 **30,00 €**



02
Ensemble de montage en fil d'acier, à découper soi-même, inclus fixation entre sol et plafond
Mounting set made of steel wire for individual cutting, including fixation for mounting between floor and ceiling

Longueur Length
3500 mm 26.00.00.02 **49,00 €**



03
Étagère incurvée (forme en U) en acrylique dualsatin, inclus adaptateur
Bent shelf (U-shape) made of acrylic glass, dualsatin, including adapter

200 x 200 x 200 mm 26.00.00.10 **44,00 €**



04
Support simple de lunettes, acier nickelé
Single spectacle display, made of nickel-plated steel

190 x 90 mm 26.00.00.06/01 **12,00 €**



04
Tablette acrylique, ronde, dualsatin, inclus adaptateur
Acrylic glass shelf, round, dualsatin, including adapter

Ø 190 mm 26.00.00.04/01 **29,00 €**



06
Tablette rectangulaire (pour 2x ensemble de montage), en acrylique, dualsatin, inclus adaptateur
Rectangular shelf (for 2x mounting set), made of acrylic glass, dualsatin, including adapter

500 x 5 x 190 mm 26.00.00.09 **33,00 €**



07
Boule acrylique, double coques, équipement individuel. Veuillez commander séparément.
Acrylic glass ball, two-shelled, individual fitting. Please order separately.

Ø 230 mm 26.00.00.11 **107,00 €**



Boule acrylique, double coques
Two-shelled housing

08
Cadre pour boule acrylique, glossy white ou glossy black
Frame for acrylic glass ball, glossy white or glossy black

Ø 255 mm 26.00.00.08 **18,00 €**



Remarque: d'autres couleurs sur demande.
Note: Further colours on request.

09
Panneau poster pour poster interchangeable (pour 2x ensemble de montage), sans poster
Poster panel for interchangeable posters (for 2x mounting set), without poster

280 x 280 x 6 mm 26.00.00.03 **103,00 €**



Pour poster interchangeable
For exchangeable posters



VITRINE [SHOP WINDOW]



VITRINE [SHOP WINDOW]



04 SV 9 H

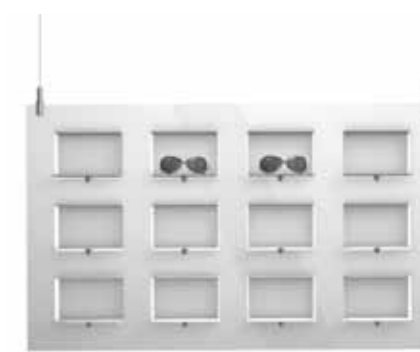

03 SV 12 H



02 SV 8

en option
optional
Éclairage
Illumination

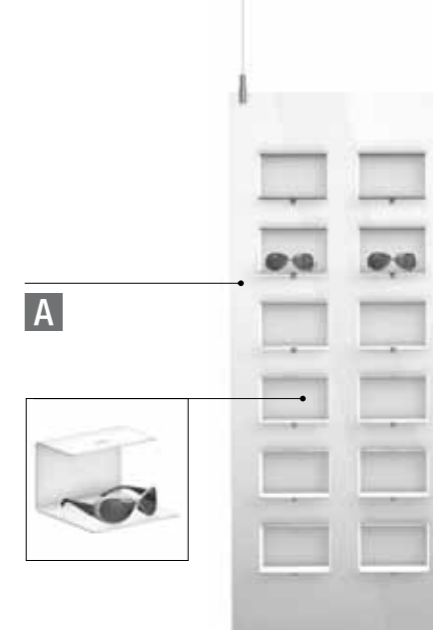

01 SV 12

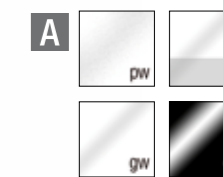

SV ÉLÉMENTS DE PRÉSENTATION SUSPENDUS HANGING PRESENTATION ELEMENTS

Rencontrez vos clients au niveau des yeux! Avec nos éléments de présentation suspendus, votre marchandise est mise en valeur de la meilleure façon possible. La présentation organisée en niches individuelles donne à chaque monture de lunettes son propre aspect et offre une bonne vue d'ensemble.

Meet your customers at eye level! With our hanging presentation elements, your merchandise is highlighted in the best possible way. The organised presentation in individual niches gives each spectacle frame its own appearance and provides a good overview.^^

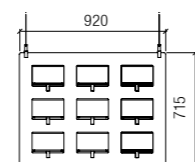

SV 9 H (LED)

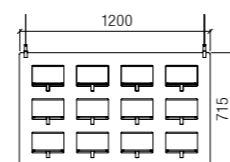

SV 12 H (LED)

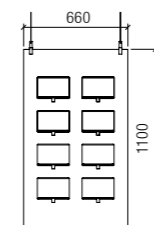

SV 8 (LED)

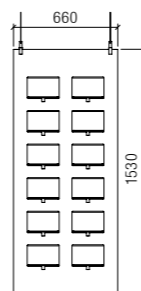

SV 12 (LED)

Élément suspendu de présentation:
Acrylique dans diverses couleurs avec ajout en acrylique, dualsatin, et 2 filins en acier inoxydable (chacun de 3 m de long) pour montage au plafond.

Hanging display elements:
Acrylic glass in different colours with acrylic glass inserts, dualsatin, and 2 stainless steel ropes (3 m length each) for ceiling mounting.

01 SV 12

660 x 1530 x 180 mm
poids weight 13,6 kg

polarwhite	M2/00.20.02.01/01	786,00 €
transparent	M2/00.20.02.03/01	725,00 €
glossy white	M2/00.20.02.04/01	752,00 €
glossy black	M2/00.20.02.05/01	752,00 €

02 SV 8

660 x 1100 x 180 mm
poids weight 9,2 kg

polarwhite	M2/00.20.04.01/01	651,00 €
transparent	M2/00.20.04.02/01	605,00 €
glossy white	M2/00.20.04.03/01	663,00 €
glossy black	M2/00.20.04.04/01	663,00 €

03 SV 12 H

1200 x 715 x 180 mm
poids weight 9,8 kg

polarwhite	M2/00.20.06.01/01	786,00 €
transparent	M2/00.20.06.02/01	725,00 €
glossy white	M2/00.20.06.03/01	752,00 €
glossy black	M2/00.20.06.04/01	752,00 €

04 SV 9 H

920 x 715 x 180 mm
poids weight 8,6 kg

polarwhite	M2/00.20.07.01/01	611,00 €
transparent	M2/00.20.07.02/01	576,00 €
glossy white	M2/00.20.07.03/01	586,00 €
glossy black	M2/00.20.07.04/01	586,00 €

Note: Veuillez nous contacter dans le cas d'un plafond de structure spécifique.
Note: Special requirements to the ceiling construction. Referring to this, please get in contact with us!



Sans décoration. Finitions spéciales sur demande.
Without decoration. Customized surfaces on request.





05 LL-S 9 A



06 LL-S 12 A



07 LL-S 9 H



08 LL-S 12 H

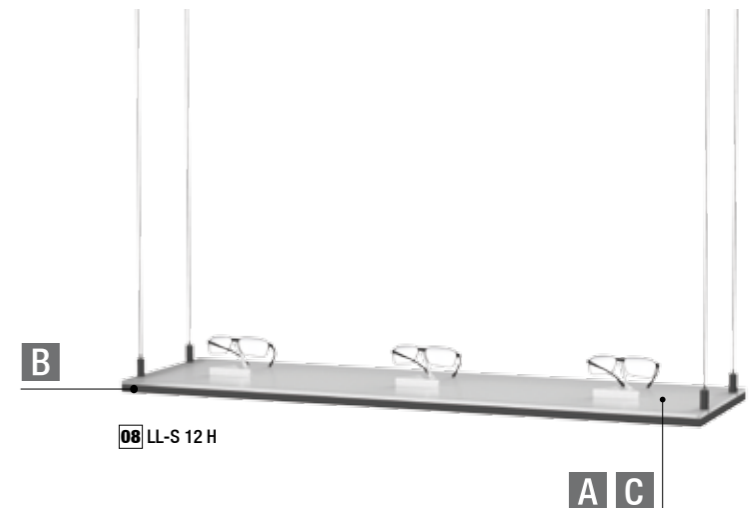
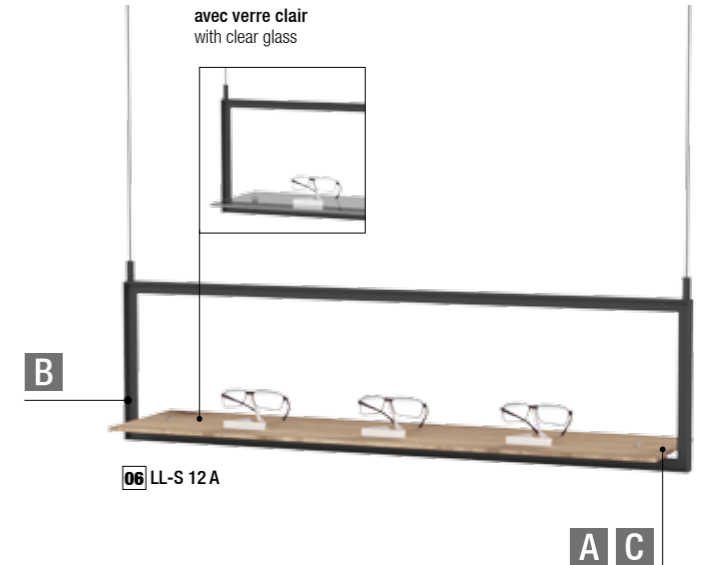

Panneau poster pour élément de présentation suspendu, sans poster
Posterpanel, for hanging display element, without poster

01 pour LL-S 9 A
842 x 800 mm M2/00.10.30.00 301,00 €

02 pour LL-S 12 A
1042 x 800 mm M2/00.10.31.00 341,00 €

Panneau poster pour élément de présentation suspendu, sans poster
Posterpanel, for hanging display element, without poster

03 pour LL-S 9 H
842 x 800 mm M2/00.10.20.00 301,00 €

04 pour LL-S 12 H
1042 x 800 mm M2/00.10.21.00 341,00 €



Arrangement une sur l'autre
Arrangement on top of each other



LL-S A élément de présentation suspendu: cadre support en acier époxy noir (blanc sur demande) disponible en 2 tailles, avec 2 filins en acier inoxydable (2 m de long chaque). Tablette en verre clair ou en dérivé de bois peint, disponible dans divers décors. Avec panneau poster en option.

LL-S A hanging display elements: Support frame made of black powder-coated steel (white on request), in 2 dimensions available with 2 stainless steel ropes (2 m length each). Shelf made of clear glass, or made of coated derived timber product, available in different decorative surfaces. Optional with panel for poster.

05 LL-S 9 A
900 x 330 x 280 mm
poids weight 8,0 kg

Décor bois
Wood decor M2/00.10.40.00 384,00 €

Verre clair
Clear glass M2/00.10.40.01 415,00 €

06 LL-S 12 A
1200 x 330 x 280 mm
poids weight 10,5 kg

Décor bois
Wood decor M2/00.10.41.00 402,00 €

Verre clair
Clear glass M2/00.10.41.01 473,00 €

LL-S H élément de présentation suspendu: cadre support en acier époxy noir (blanc sur demande) avec 4 filins en acier inoxydable (2 m de long chaque). Tablette en verre acrylique ou dérivé de bois peint, disponible dans divers décors et 2 tailles. Avec panneau poster en option.

LL-S H hanging display elements: Support frame made of black powder-coated steel (white on request), in 2 dimensions available, with 4 stainless steel ropes (2 m length each). Shelf made of acrylic glass or coated derived timber product, available in different decorative surfaces. Optional with panel for poster.

07 LL-S 9 H
900 x 24 x 350 mm
poids weight 7,0 kg

Décor bois
Wood decor M2/00.10.10.00 491,00 €

Verre acrylique, polarwhite
Acrylic glass, polarwhite M2/00.10.10.01 520,00 €

08 LL-S 12 H
1200 x 24 x 350 mm
poids weight 9,0 kg

Décor bois
Wood decor M2/00.10.11.00 503,00 €

Verre acrylique, polarwhite
Acrylic glass, polarwhite M2/00.10.11.01 566,00 €



Note: Veuillez nous contacter dans le cas d'un plafond de structure spécifique.
Note: Special requirements to the ceiling construction. Referring to this, please get in contact with us!

PRÉSENTATION MURALE [WALL DISPLAY]



PRÉSENTATION MURALE [WALL DISPLAY]

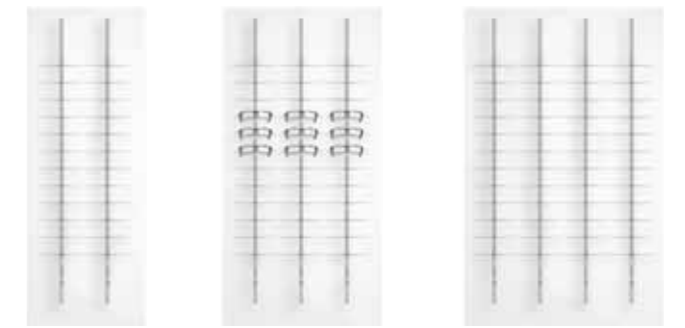
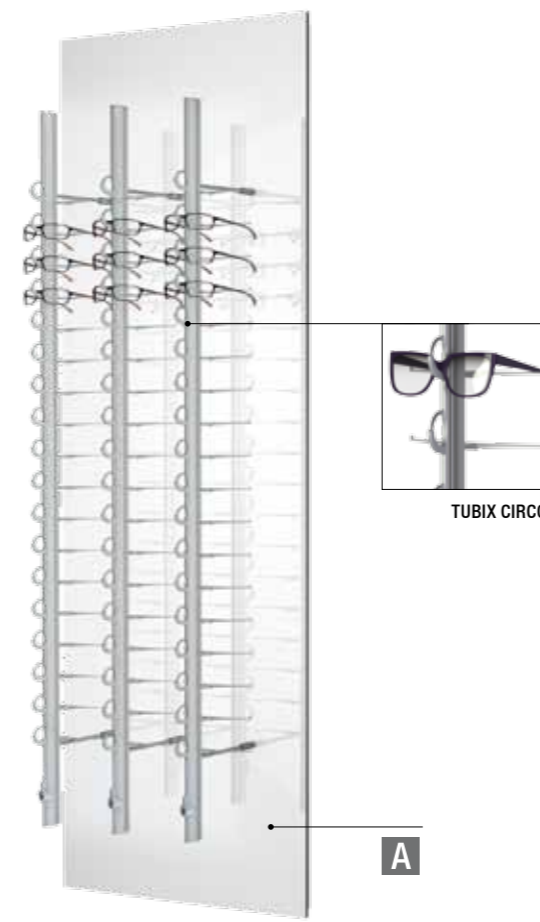

01 MO W 50/14 TC 12 H 02 MO W 70/14 TC 12 H 03 MO W 87/14 TC 12 H

Combinable avec élément de stockage
Can be combined with storage

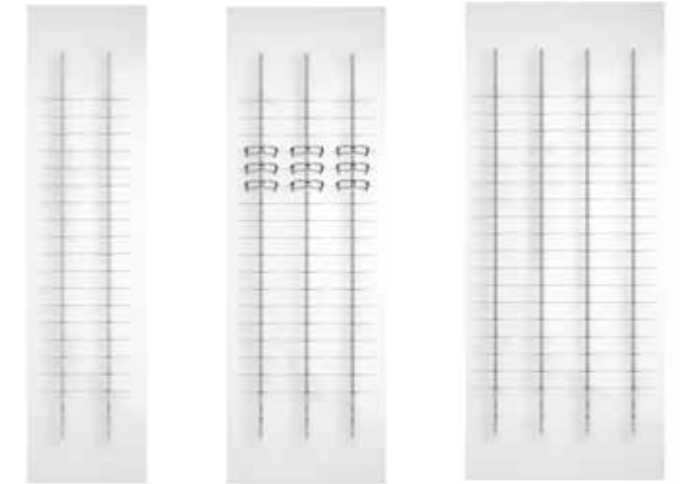

04 MO W 50/21 TC 18 H 05 MO W 70/21 TC 18 H 06 MO W 87/21 TC 18 H



TUBIX CIRCO PANNEAUX MURAUX WALL PANELS

TUBIX CIRCO est un système innovant et verrouillable de présentation avec fermoir rotatif. Le point fort: les crochets du fermoir disparaissent complètement lors de l'ouverture dans le fin profilé en aluminium, laissant ainsi un accès maximum. Le client souhaite avoir un grand confort de manipulation lors de l'essayage des lunettes, afin d'accéder facilement et aisément aux montures et les remettre en place.



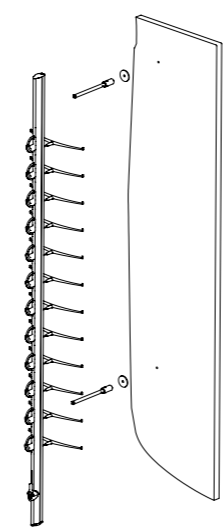



TUBIX CIRCO is an innovative, lockable presentation system with rotating locking bars. The benefit is: The locking bars disappear completely into the fine speed frame when opened, while the opening itself is enlarged to its maximum. This provides maximum comfort for the customer because spectacles can be selected and placed back quite easy and comfortable.



Mode opératoire:
Mode of operation:

Panneaux en acrylique, blanc mat, équipés avec des colonnes, ouvert ou verrouillable. Inclus structure MOSAIC.* Autres accessoires disponibles, veuillez commander séparément. Autres variantes disponibles sur demande.

Panels made of acrylic glass, matt white, fitted with single rods, open or lockable. MOSAIC substructure included.* Additional accessories available, please order separately. Additional variants available on request.

01 MO W 50/14 TC 12 H 520 x 1395 mm	ouvert open verrouillable lockable	MO.09.01.50.14.04 MO.09.02.50.14.04	429,00 € 527,00 €	 24	04 MO W 50/21 TC 18 H 520 x 2095 mm	ouvert open verrouillable lockable	MO.09.01.50.21.04 MO.09.02.50.21.04	602,00 € 707,00 €	 36
02 MO W 70/14 TC 12 H 695 x 1395 mm	ouvert open verrouillable lockable	MO.09.01.70.14.04 MO.09.02.70.14.04	609,00 € 754,00 €	 36	05 MO W 70/21 TC 18 H 695 x 2095 mm	ouvert open verrouillable lockable	MO.09.01.70.21.04 MO.09.02.70.21.04	810,00 € 1.006,00 €	 54
03 MO W 87/14 TC 12 H 870 x 1395 mm	ouvert open verrouillable lockable	MO.09.01.87.14.04 MO.09.02.87.14.04	788,00 € 982,00 €	 48	06 MO W 87/21 TC 18 H 870 x 2095 mm	ouvert open verrouillable lockable	MO.09.01.87.21.04 MO.09.02.87.21.04	1.044,00 € 1.305,00 €	 72

! * Pour une installation plus facile, nous recommandons les plaques de montage (référence article MO.00.00.00.02: 77,00 € par m²) et les couvercle latéral (référence article MO.00.00.00.01: 28,00 € par m). Veuillez commander séparément!
* For easier installation we recommend mounting plates (item no. MO.00.00.00.02: 77,00 Euro per m²) and lateral covers (item no. MO.00.00.00.01: 28,20 Euro per m). Please order separately!

COMPOSANTS DE SYSTÈME
SYSTEM COMPONENTS

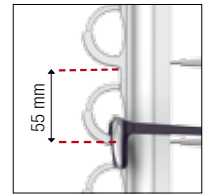

Espacement entre lunettes: 55 mm
Distance between spectacles: 55 mm

01
TUBIX CIRCO, colonne pour lunettes, en aluminium et en plastique, ouvert ou verrouillable.
TUBIX CIRCO, single rod for spectacles, made of aluminium and plastics, open or lockable.

TC 12 Longueur Length 1000 mm pour 12 lunettes for 12 spectacles

Ouvert Open 29.12.55.10/01 **60,00 €**
Verrouillable Lockable 29.12.55.11/01 **123,00 €**

TC 18 Longueur Length 1330 mm pour 18 lunettes for 18 spectacles

Ouvert Open 29.18.55.10/01 **84,00 €**
Verrouillable Lockable 29.18.55.11/01 **161,00 €**

TC 24 Longueur Length 1660 mm pour 24 lunettes for 24 spectacles

Ouvert Open 29.24.55.10/01 **108,00 €**
Verrouillable Lockable 29.24.55.11/01 **192,00 €**

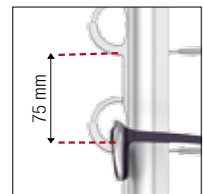
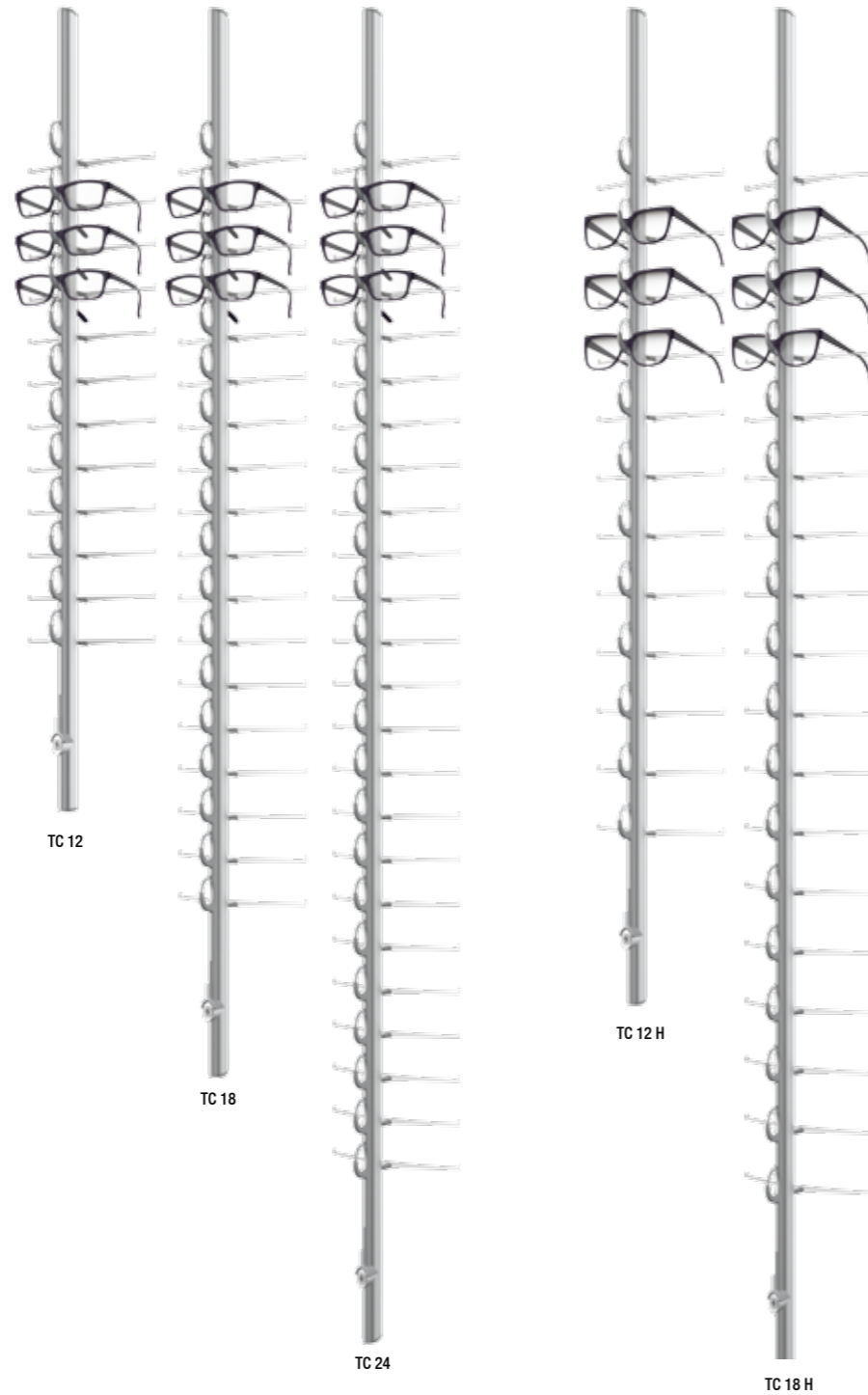

Espacement entre lunettes: 75 mm
Distance between spectacles: 75 mm

02
TUBIX CIRCO H, colonne pour lunettes, en aluminium et plastique, ouvert ou verrouillable.
TUBIX CIRCO H, single rod for spectacles, made of aluminium and plastics, open or lockable.

TC 12 H Longueur Length 1240 mm pour 12 lunettes for 12 spectacles

Ouvert Open 29.12.75.10/01 **84,00 €**
Verrouillable Lockable 29.12.75.11/01 **136,00 €**

TC 18 H Longueur Length 1690 mm pour 18 lunettes for 18 spectacles

Ouvert Open 29.18.75.10/01 **103,00 €**
Verrouillable Lockable 29.18.75.11/01 **173,00 €**



Mode opératoire
Mode of operation

Le mouvement rotatif protège les montures des dégâts. Les crochets des fermoirs disparaissent complètement lors de l'ouverture.
Rotative closing motion protects the merchandise from damage. Locking bar disappears completely when single rod opens.

03
Fixation murale, par paire, pour placoplâtre/brique/bois
Wall mounting kit, one pair, for mounting onto plasterboard/brickwork/wood
27.18.11.05 **23,00 €**



04
Fixation murale, par paire, pour panneau acrylique
Wall mounting kit, one pair, for mounting onto acrylic glass
27.18.10.01 **23,00 €**



05
Clip réducteur, synthétique transparent, spécial pour sécuriser les petites montures. Inclus dans la livraison. Veuillez commander séparément!
Reduction clip, transparent plastic insert, specially for smaller frames. Please order separately!
29.00.00.10 **0,40 €**



06
Miroir „Snap in“, inclinaison réglable
Mirror „Snap in“, inclination adjustable
130 x 70 x 107 mm
29.03.10.11 **24,00 €**

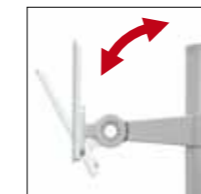

Inclinaison réglable
Inclination adjustable



07
Logo „Snap in“, en acrylique, pour logos interchangeables, inclinaison réglable
Signboard „Snap in“, made of acrylic glass, for interchangeable logos, inclination adjustable
150 x 70 x 107 mm
27.03.10.01 **25,00 €**

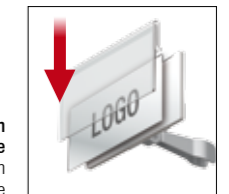

Inclinaison réglable
Inclination adjustable

08
Éclairage GLOW LED pour GLOW LED lighting for
TC 12 29.60.00.04 **133,00 €**
TC 18 29.60.00.03 **150,00 €**
TC 12 H 29.60.00.01 **150,00 €**
TC 18 H / 24 29.60.00.02 **183,00 €**

Veuillez indiquer la couleur de la LED souhaitée lors de votre commande!
Pour plus de détails, voir page 160.
Please state the desired light colour of the LED lighting when ordering! For details see page 160.



COMPOSANTS DE SYSTÈME
SYSTEM COMPONENTS

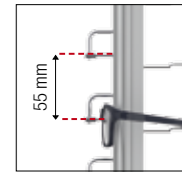

Espacement entre lunettes: 55 mm
Distance between spectacles: 55 mm

01
Mini-TUBIX, colonne pour lunettes, en aluminium, anodisé, ouvert ou verrouillable.
Mini TUBIX, single rod for spectacles, made of aluminium, anodized, open or lockable.

MTE 12 Longueur Length 840 mm pour 12 lunettes for 12 spectacles

Ouvert Open 27.12.55.00 **57,00 €**
Verrouillable Lockable 27.12.55.05 **119,00 €**

MTE 18 Longueur Length 1170 mm pour 18 lunettes for 18 spectacles

Ouvert Open 27.18.55.00 **90,00 €**
Verrouillable Lockable 27.18.55.05 **157,00 €**

MTE 24 Longueur Length 1500 mm pour 24 lunettes for 24 spectacles

Ouvert Open 27.24.55.00 **112,00 €**
Verrouillable Lockable 27.24.55.05 **192,00 €**

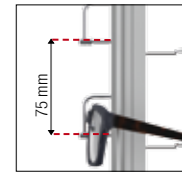

Espacement entre lunettes: 75 mm
Distance between spectacles: 75 mm

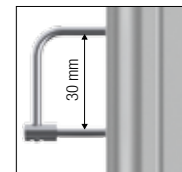

Fermeur grande hauteur HX pour (solaires) lunettes à arcade haute
High locking bars HX for (sun) glasses with high bridges

02
Mini-TUBIX H, colonne pour lunettes, en aluminium, anodisé, ouvert ou verrouillable.
Mini-TUBIX H, single rod for spectacles, made of aluminium, anodized, open or lockable.

MTE 12 H Longueur Length 1060 mm pour 12 lunettes for 12 spectacles

Ouvert Open 27.12.75.00 **60,00 €**

MTE 18 H Longueur Length 1510 mm pour 18 lunettes for 18 spectacles

Ouvert Open 27.18.75.00 **92,00 €**

MTE 12 HX Longueur Length 1074 mm pour 12 lunettes for 12 spectacles

Verrouillable Lockable 27.12.65.05 **128,00 €**

MTE 18 HX Longueur Length 1524 mm pour 18 lunettes for 18 spectacles

Verrouillable Lockable 27.18.65.05 **172,00 €**

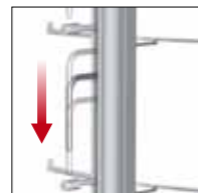
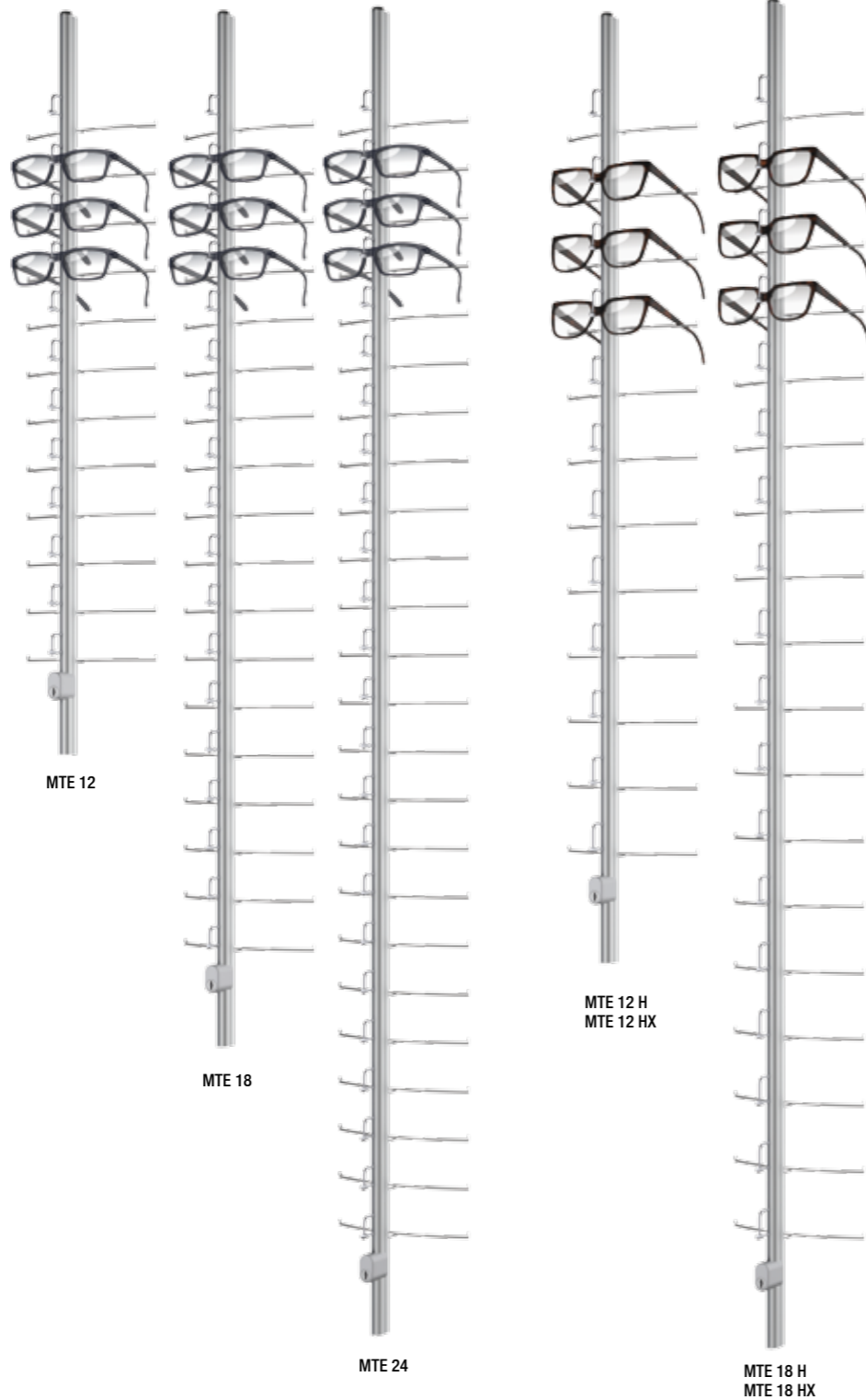

Mode opératoire
Mode of operation

Mouvement linéaire des gâches : ceux-ci sont guidés vers le haut lors de l'ouverture
Linear movement of the locking bars: these are lifted upwards when opening.

03
Fixation murale, par paire, pour placoplâtre/brique/bois
Wall mounting kit, one pair, for mounting onto plasterboard/brickwork/wood

27.18.11.05 **23,00 €**



04
Fixation murale, par paire, pour panneau acrylique
Wall mounting kit, one pair, for mounting onto acrylic glass

27.18.10.01 **23,00 €**



05
Clip de sécurité pour MTE HX, synthétique transparent. Veuillez commander séparément!
Reduction clip for MTE HX, transparent plastic insert, specially for smaller frames. Please order separately!

27.00.00.01 **0,40 €**

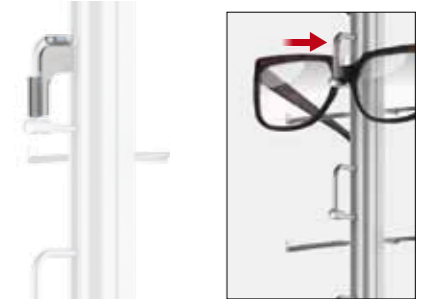

06
Miroir „Snap in“, inclinaison réglable
Mirror „Snap in“, inclination adjustable

130 x 100 x 45 mm 27.18.01.04 **48,00 €**

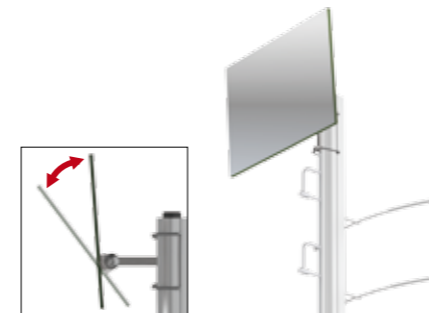

07
Plaque logo „Snap in“ pour logos interchangeables, en acrylique, glossy white et transparent
Signboard „Snap in“, for exchangeable logos, made of acrylic glass, glossy white and transparent

150 x 70 x 35 mm 27.03.11.01 **25,00 €**

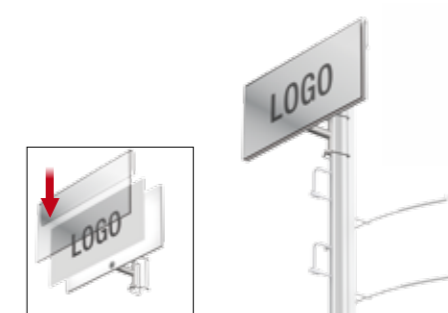

08
Plaque logo pour logos interchangeables, en acrylique, glossy white et transparent
Signboard for exchangeable logos, made of acrylic glass, glossy white and transparent

150 x 70 x 5 mm 27.03.10.00 **20,00 €**

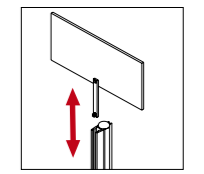

09
Alimentation GLOW LED pour GLOW LED lighting for

MTE 12 29.60.00.04 **133,00 €**

MTE 18 29.60.00.03 **150,00 €**

MTE 12 H / 12 HX 29.60.00.01 **150,00 €**

MTE 18 H / 18 HX / 24 29.60.00.02 **183,00 €**

Veillez indiquer la couleur de la LED souhaitée lors de votre commande! Pour plus de détails, voir page 160.
Please state the desired light colour of the LED lighting when ordering! For details see page 160.



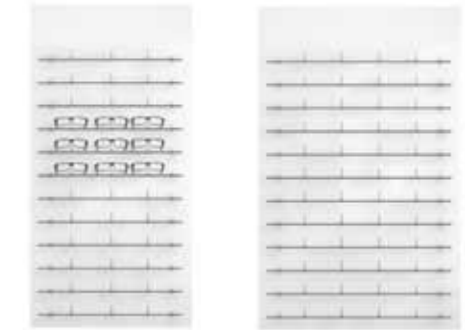
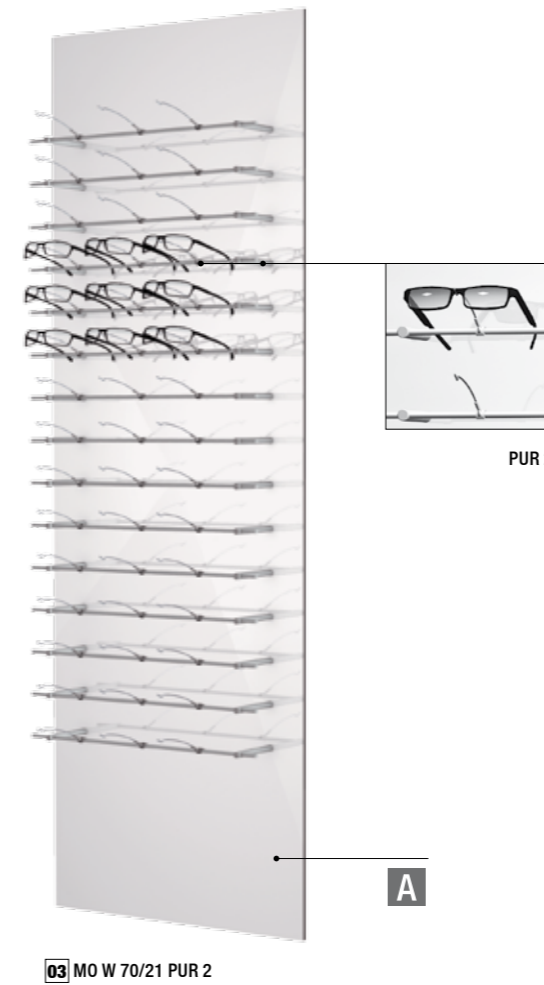

01 MO W 70/14 PUR 2

02 MO W 87/14 PUR 2

Combinable avec
élément de stockage
Can be combined with storage

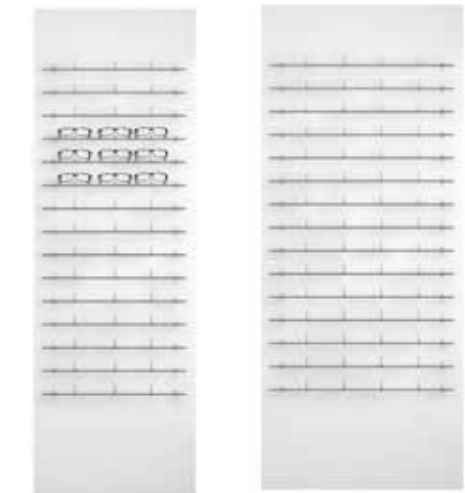

03 MO W 70/21 PUR 2

04 MO W 87/21 PUR 2



PUR 2 PANNEAUX MURAUX WALL PANELS

Avec son design élégant et indémodable, notre système PUR 2 offre une possibilité optimale d'intégration dans divers concepts de magasins. L'élément de base est une tige fine sur laquelle les composants du système peuvent être, grâce à l'adaptateur synthétique, très aisément encliquetés. Avec PUR 2 aussi l'agencement de la surface de présentation est extrêmement variable et peut être à tout moment modifié avec peu de manipulation.

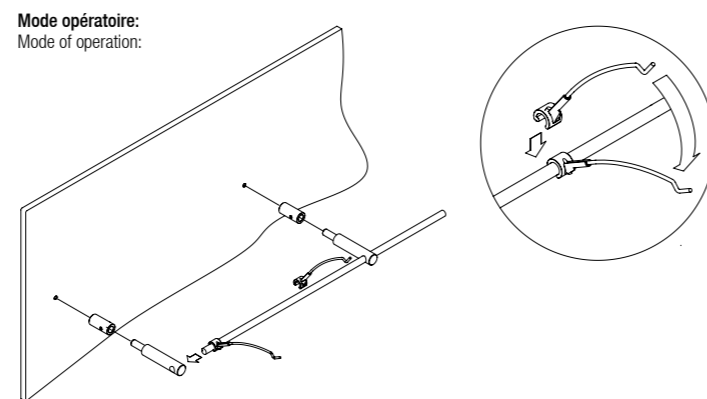

Mode opératoire:
Mode of operation:

With its classy and timeless design our PUR 2 system provides the optimal preconditions for being integrated into the most different shop concepts. The basic element is a sophisticated bar where system components can be clicked onto easily by means of a plastic adapter. For this reason PUR 2 is also extremely versatile for designing a display area and can be customized at any time with little effort.

Panneaux en acrylique, blanc mat, équipé avec le système PUR 2 et supports lunettes. Inclus structure MOSAIC.* Autres accessoires disponibles, veuillez commander séparément. Autres variantes disponibles sur demande.

Panels made of acrylic glass, matt white, fitted with PUR 2 system and single spectacle displays. MOSAIC substructure included.* Additional accessories available, please order separately. Additional variants available on request.

- | | |
|--|--|
| 01 MO W 70/14 PUR 2
695 x 1395 mm
MO.02.01.70.14.04 |  36
778,00 € |
| 02 MO W 87/14 PUR 2
870 x 1395 mm
MO.02.01.87.14.04 |  48
901,00 € |
| 03 MO W 70/21 PUR 2
695 x 2095 mm
MO.02.01.70.21.04 |  45
1.046,00 € |
| 04 MO W 87/21 PUR 2
870 x 2095 mm
MO.02.01.87.21.04 |  60
1.212,00 € |

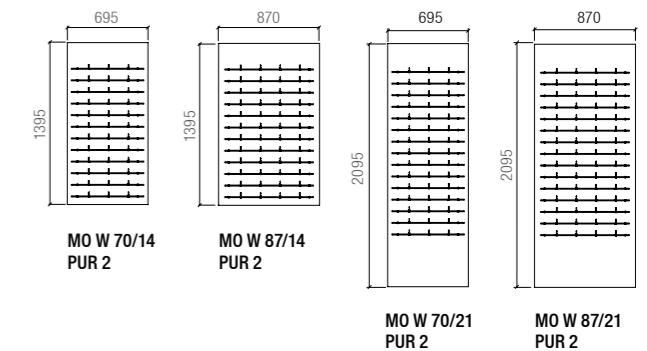

COMPOSANTS DE SYSTÈME PUR 2
PUR 2 SYSTEM COMPONENTS

01
PUR 2 barre profilée, aluminium,
découpe à la demande, vendu au mètre
PUR 2 bar, aluminium, cut by measure,
sold by metre

Ø 8 mm
Longueur Length
max. 6000 mm 14.09.11.00 **8,00 €**



02
Support profilé PUR 2, inclus fixation murale
PUR 2 profile holder, wall mounting kit included

Ø 14 x 90 mm
A. pour panneau acrylique
for acrylic glass 14.09.11.01 **11,00 €**
B. pour mur/bois
for wall/wood 14.09.11.05 **11,00 €**



03
Support lunettes, nickelé
Single spectacle display, nickel-plated

10 x 40 x 103 mm 14.09.10.02 **5,00 €**



04
Support étui, nickelé
Spectacle case display, nickel-plated

83 x 20 x 95 mm 14.19.10.00 **6,00 €**



05
Tablette XL (impression sur demande)
Shelf XL (printing on request)

250 x 115 x 120 mm 14.18.02.02 **31,00 €**



06
Panneau poster DIN A4 pour affiches
interchangeables
Poster panel DIN A4 for exchangeable graphics

210 x 312 x 16 mm 14.18.03.02 **73,00 €**



07
Miroir Mirror
180 x 185 x 12 mm 14.18.01.00 **50,00 €**



08
Plaque logo pour logos interchangeables
Signboard for exchangeable logos
150 x 70 x 34 mm 14.18.03.03 **26,00 €**

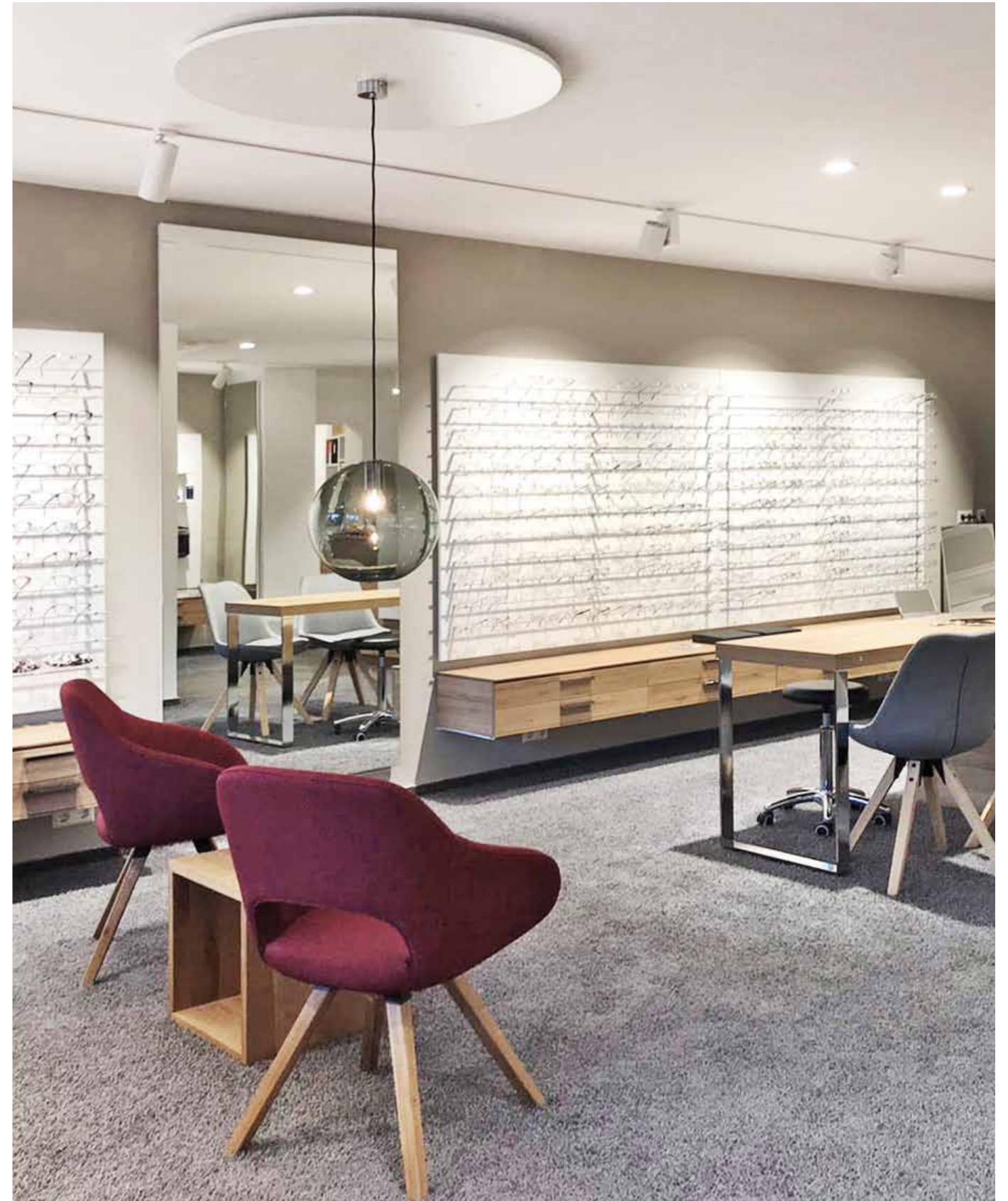

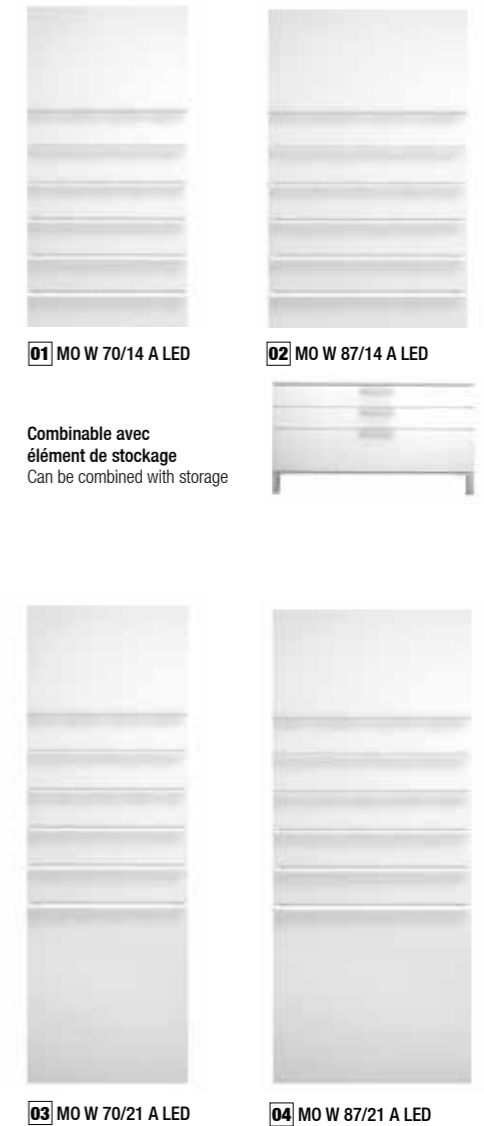
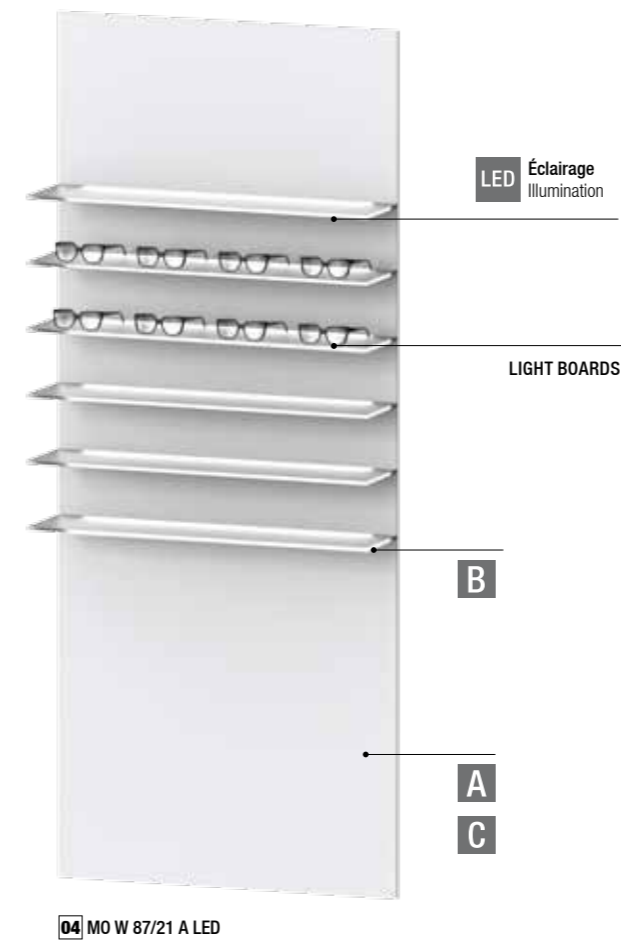

LIGHT BOARDS PANNEAUX MURAUX WALL PANELS

Ces modules sont disponibles en acrylique mat et technologie moderne LED. Les tablettes vous permettent de décorer vos biens de manière attrayante et constituent une solution bien pensée et élégante. En combinaison avec le système simple LINE UP (voir page 63), vous pouvez créer des présentations où les produits sont positionnés à des places réservées et ainsi assurer une présentation ordonnée des produits sur vos étagères!

These modules are available in matt acrylic glass and with top modern LED technology. The shelves allow you to decorate your goods attractively and provide a well thought-out and elegant solution. In combination with the simple LINE UP system (refer to page 63), you can create presentations where the products are placed in fixed spots and thus ensure an orderly presentation of goods on your shelves!



Éléments muraux:
Panneau acrylique, blanc mat, avec tablettes en acrylique, dualsatin, et rétro éclairage horizontal LED (blanc). Inclus structure MOSAIC.* Autres accessoires disponibles, veuillez commander séparément. Autres variantes disponibles sur demande.

Wall units:
Acrylic glass panel, matt white, with shelves made of acrylic glass, dualsatin, and horizontal LED backlight (white). MOSAIC substructure included.* Additional variants available on request.

01 MO W 70/14 A LED 695 x 1395 x 193 mm MO.15.01.70.14.04	24 1.080,00 €
02 MO W 87/14 A LED 870 x 1395 x 193 mm MO.15.01.87.14.04	30 1.283,00 €
03 MO W 70/21 A LED 695 x 2095 x 193 mm MO.15.01.70.21.04	24 1.226,00 €
04 MO W 87/21 A LED 870 x 2095 x 193 mm MO.15.01.87.21.04	30 1.467,00 €

C Sur demande
On request

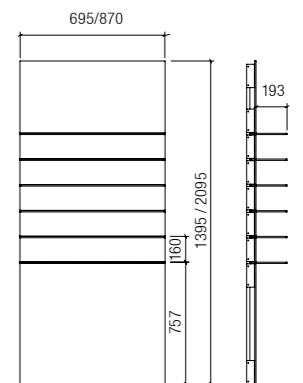

MO W 70/14 A LED
MO W 87/14 A LED
MO W 70/21 A LED
MO W 87/21 A LED

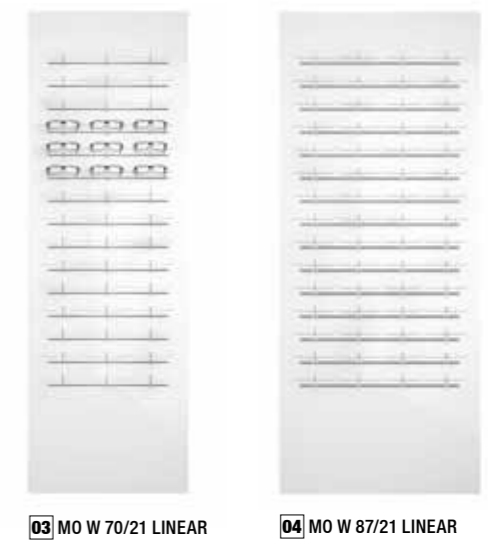
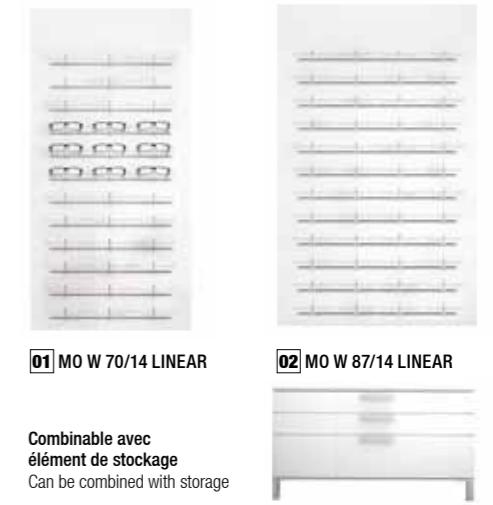
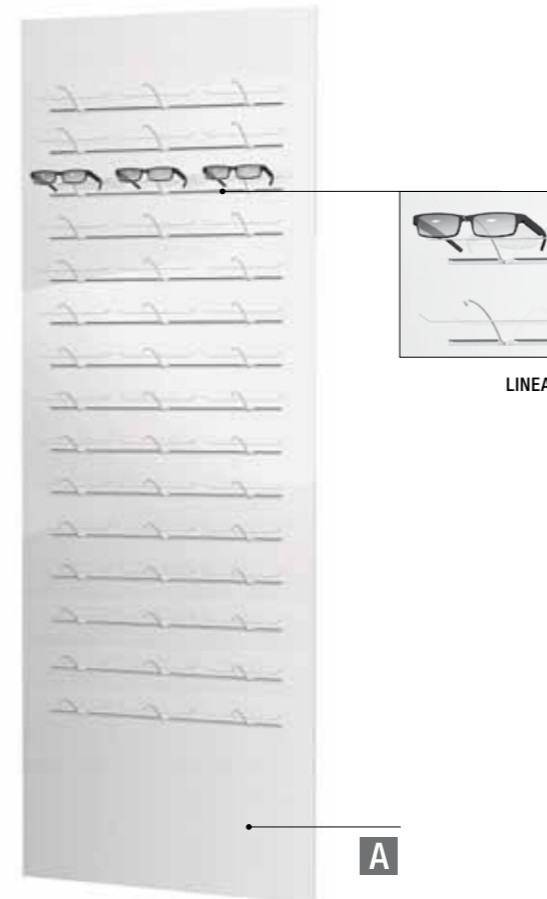

LINEAR PANNEAUX MURAUX LINEAR | WALL PANELS

La base du système LINEAR est un profilé fin en aluminium, à encastrer dans un panneau bois ou acrylique. Divers éléments d'équipement peuvent être insérés le long du profilé et positionnés selon vos souhaits. Comme avec tous les systèmes d'agencement de concept-s, l'agencement rapide et sans problème est rendu possible, de telle sorte que votre présentation de produits reste toujours modifiable.



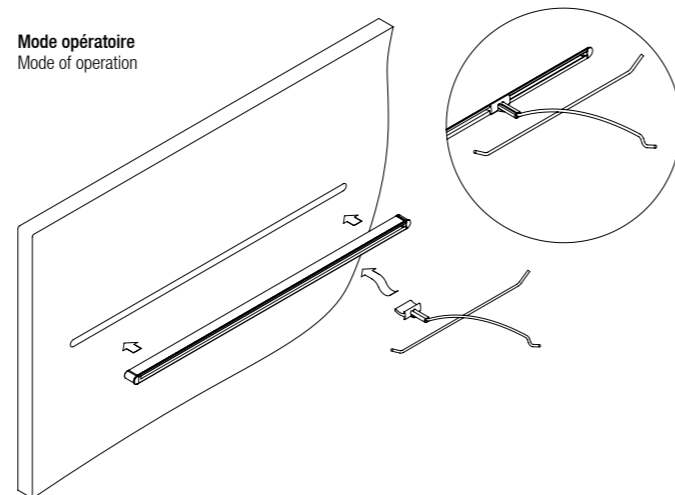

The basis of the LINEAR system is a simple speed frame, which is embedded horizontally into a wooden or acrylic glass panel. Along the profile, different kinds of fitting elements can be positioned flexibly on the display area. As you are used to other shop design systems by concept-s, your wall display can be redecorated quickly and effortlessly so that your merchandise display can be designed newly again and again.

Mode opératoire
Mode of operation



Panneaux en acrylique, blanc mat, équipés avec LINEAR System et supports lunettes. Inclus structure MOSAIC.* Autres accessoires disponibles, veuillez commander séparément. Autres variantes disponibles sur demande.

Panels made of acrylic glass, matt white, fitted with LINEAR system and single spectacle displays. *MOSAIC substructure included.* Additional accessories available, please order separately. Additional variants available on request.

01 MO W 70/14 LINEAR 695 x 1395 mm MO.01.01.70.14.04	 36 651,00 €
02 MO W 87/14 LINEAR 870 x 1395 mm MO.01.01.87.14.04	 48 827,00 €
03 MO W 70/21 LINEAR 695 x 2095 mm MO.01.01.70.21.04	 45 885,00 €
04 MO W 87/21 LINEAR 870 x 2095 mm MO.01.01.87.21.04	 60 1.121,00 €

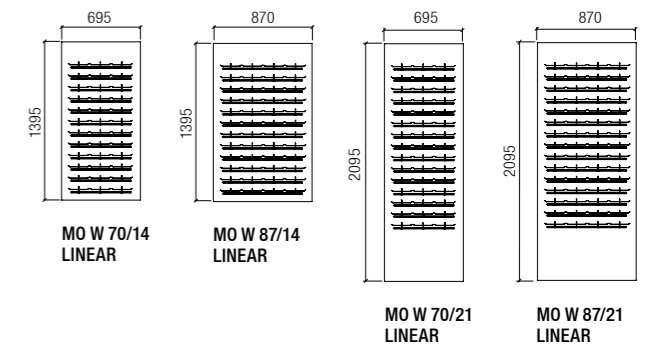

! * Pour une installation plus facile, nous recommandons les plaques de montage (référence article MO.00.00.00.02: 77,00 € par m²) et les couvercle latéral (référence article MO.00.00.00.01: 28,00 € par m). Veuillez commander séparément!
* For easier installation we recommend mounting plates (item no. MO.00.00.00.02: 77,00 Euro per m²) and lateral covers (item no. MO.00.00.00.01: 28,00 Euro per m). Please order separately!

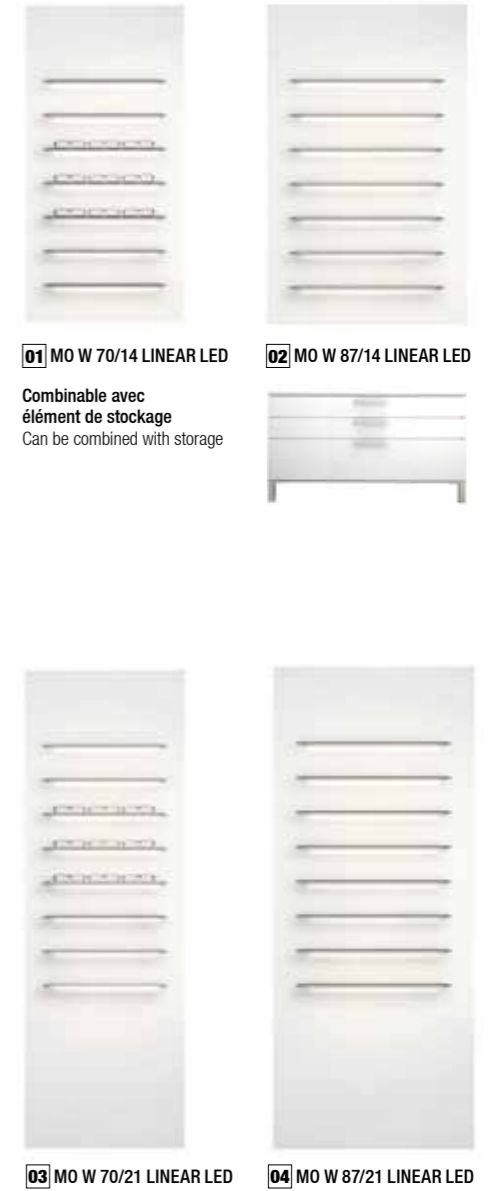

LINEAR LED PANNEAUX MURAUX WALL PANELS

Les tablettes LINEAR LED sont d'un design élégant et d'un positionnement réduit avec un chant éclairé visible en partie frontale. De plus, elles sont équipées d'un éclairage LED en partie inférieure qui éclaire les produits placés en dessous et les met parfaitement en valeur. Des aimants invisibles intégrés dans la tablette permettent un placement libre et ordonné des supports adaptés pour lunettes, vous donnant ainsi la possibilité d'une présentation répondant à vos souhaits.

The LINEAR LED shelves have elegant design and low installation height with visible light at the front edge. They also have a built-in LED light at the bottom which also illuminates underlying objects perfectly and brings to bear. In the shelves invisible magnets are embedded, which allows the flexible and orderly positioning of matching spectacle displays and thus provides a clear presentation.

Mode opératoire:
Mode of operation:

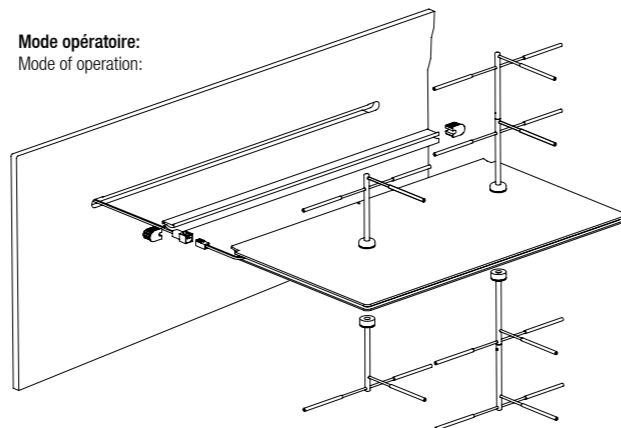

Panneaux en acrylique, blanc mat, équipés avec le LINEAR système et tablettes LINEAR LED. Inclus structure MOSAIC.* Autres accessoires disponibles, veuillez commander séparément. Autres variantes disponibles sur demande.

Panels made of acrylic glass, matt white, fitted with LINEAR system and LINEAR LED shelves. MOSAIC substructure included.* Additional accessories available, please order separately. Additional variants available on request.

- 01 MO W 70/14 LINEAR LED 21
695 x 1395 mm
MO.05.01.70.14.04 1.405,00 €
- 02 MO W 87/14 LINEAR LED 28
870 x 1395 mm
MO.05.01.87.14.04 1.646,00 €
- 03 MO W 70/21 LINEAR LED 24
695 x 2095 mm
MO.05.01.70.21.04 1.717,00 €
- 04 MO W 87/21 LINEAR LED 32
870 x 2095 mm
MO.05.01.87.21.04 2.019,00 €

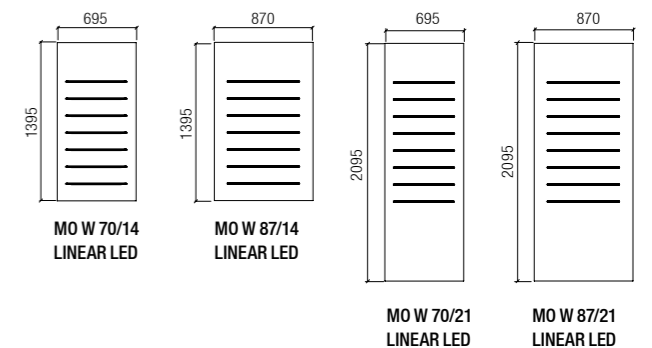

COMPOSANTS DE SYSTÈMES
SYSTEM COMPONENTS

01
Profilé LINEAR, aluminium, au mètre
LINEAR profile, aluminium, sold by metre

max. 6000 x 9 x 14 mm

A. pour panneau bois
for wooden panels L/13.01.10.06 **8,00 €**

B. pour panneau acrylique
for acrylic glass panels L/13.01.11.06 **16,00 €**



02
Embout, paire, pour profilé LINEAR
End cap, one pair, for LINEAR profile

pour panneau bois
for wooden panels L/13.01.11.07 **2,00 €**

pour panneau acrylique
for acrylic glass panels L/13.01.11.08 **2,00 €**



03
Passage de câble pour profilé LINEAR, paire
Cable outlet for LINEAR profile, one pair

pour panneau bois
for wooden panels L/13.01.20.00 **5,00 €**

pour panneau acrylique
for acrylic glass panels L/13.01.20.01 **5,00 €**



* Note: Les dimensions des rails sont soumises à des tolérances. Veuillez fraiser la rainure uniquement si vous avez le rail d'origine.
* Note: The dimensions of the rail are subjected to tolerances. Please only mill the groove when the original rail is available to you!

04
Support lunettes LINEAR, nickelé
LINEAR single spectacle display, nickel-plated

180 x 75 x 182 mm L/14.09.00.02 **6,00 €**



05
Support étui LINEAR en fil, nickelé
LINEAR spectacle case display, nickel-plated

83 x 36 x 132 mm L/19.11.30.02 **6,00 €**



06
Plaque logo LINEAR pour logos interchangeables
LINEAR signboard for exchangeable logos

150 x 70 x 48 mm L/14.18.01.03 **25,00 €**



07
Étagère en métal LINEAR, en aluminium, époxy blanc
Metal shelf, made of aluminium, white powder-coated

Taille S Size S
350 x 2 x 200 mm L/14.18.40.00 **32,00 €**

Taille M Size M
500 x 2 x 200 mm L/14.18.50.00 **38,00 €**

Taille L Size L
600 x 2 x 200 mm L/14.18.60.00 **43,00 €**

Taille XL Size XL
825 x 2 x 200 mm L/14.18.80.00 **52,00 €**

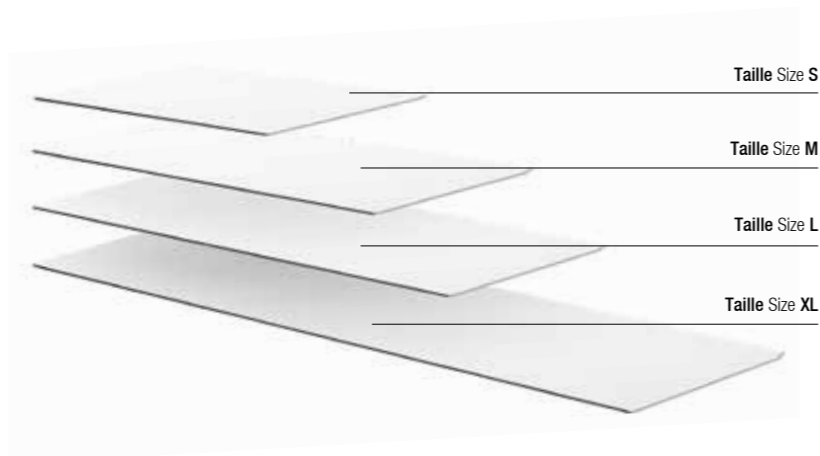

08
Tablette LINEAR LED, en aluminium, époxy blanc, et acrylique, polarwhite, inclus éclairage LED et aimants intégrés, disponible en 3 tailles.

LINEAR LED shelf, made of aluminium, white powder-coated and acrylic glass, polarwhite, including LED illumination and integrated magnets, available in 3 dimensions

Taille S (pour 1-2 supports produits)
Size S (for 1-2 product carriers)
350 x 7 x 200 mm L/14.18.06.00 **114,00 €**

Taille M (pour 2 supports produits)
Size M (for 2 product carriers)
500 x 7 x 200 mm L/14.18.07.00 **141,00 €**

Taille L (pour 3 supports produits)
Size L (for 3 product carriers)
600 x 7 x 200 mm L/14.18.08.00 **161,00 €**

Taille XL (pour 4 supports produits)
Size XL (for 4 product carriers)
825 x 7 x 200 mm L/14.18.09.00 **187,00 €**

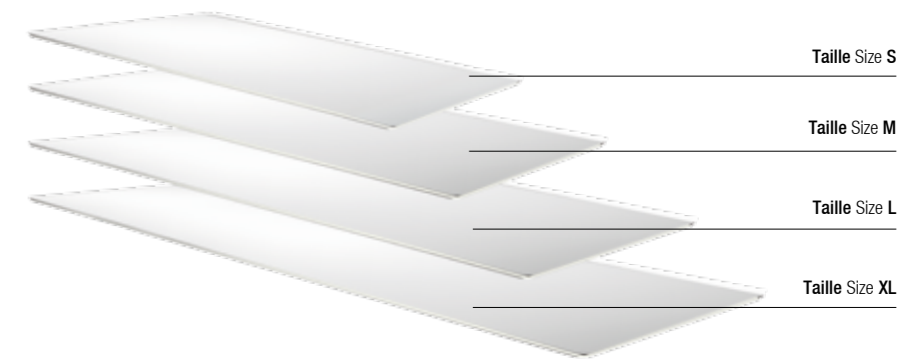

09
Support simple de lunettes LINEAR LED, acier nickelé, avec aimant
LINEAR LED single spectacle display, made of steel, nickel-plated, with magnet

dessus top
170 x 70 x 85 mm L/14.09.01.00 **16,00 €**



10
Support simple de lunettes LINEAR LED, en acier nickelé, avec aimant
LINEAR LED single spectacle display, made of steel, nickel-plated, with magnet

dessous bottom
170 x 77 x 85 mm L/14.09.01.04 **16,00 €**



11
Support double de lunettes LINEAR LED, acier nickelé, avec aimant
LINEAR LED double spectacle display, made of steel, nickel-plated, with magnet

dessus top
170 x 145 x 170 mm L/14.09.01.01 **26,00 €**

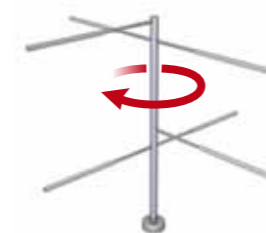

12
Support double de lunettes LINEAR LED, acier nickelé, avec aimant
LINEAR LED double spectacle display, made of steel, nickel-plated, with magnet

dessous bottom
170 x 147 x 85 mm L/14.09.02.01 **26,00 €**

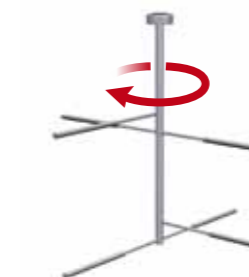

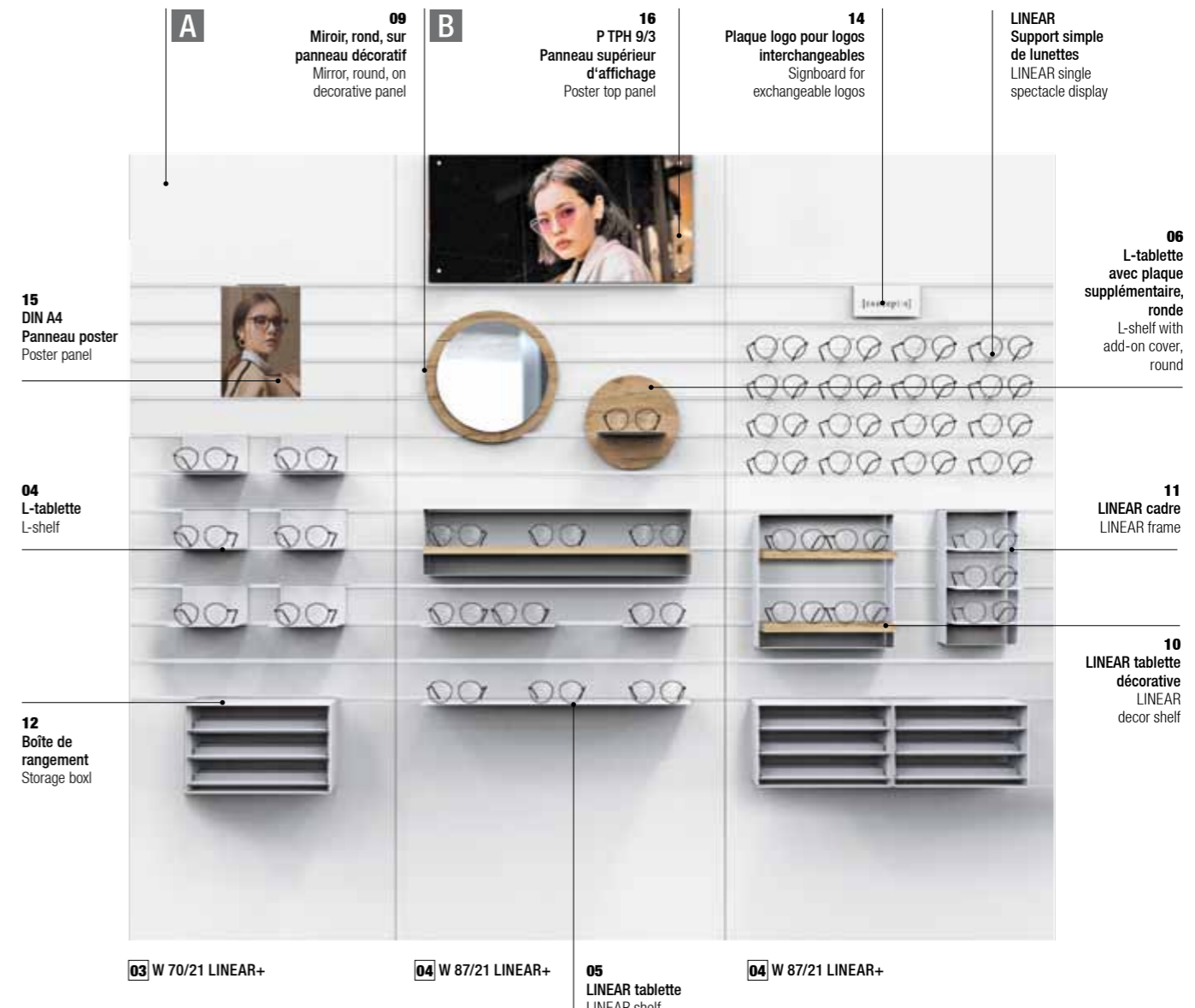

LINEAR + PANNEAUX MURAUX LINEAR | WALL PANELS

LINEAR + est le dernier né de notre série de systèmes LINEAR. Les composants sont compatibles avec le profil LINEAR et permettent des options d'affichage flexibles et toujours nouvelles. Les supports de produits impressionnent par leur aspect moderne et minimaliste et par un mélange de matériaux attrayant, composé de métal blanc thermolaqué et de décors en bois.

LINEAR + is the latest addition to our LINEAR system series. The components are compatible with the LINEAR profile and enable flexible and always new display options. The product carriers impress with a modern and minimalist look and an attractive material mix of white powder-coated metal and wooden decors.

Mode opératoire:
Mode of operation:

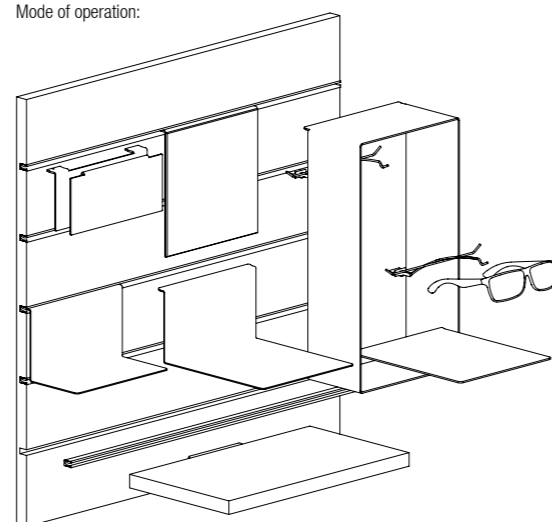

⚠ Veuillez préciser les couleurs et les finitions décoratives lors de la commande.
Please state the colours and decorative surfaces when ordering.

Panneaux en acrylique, blanc mat, équipés avec LINEAR System et supports lunettes. Inclus structure MOSAIC.*
Autres accessoires disponibles, veuillez commander séparément. Autres variantes disponibles sur demande.

Panels made of acrylic glass, matt white, fitted with LINEAR system and single spectacle displays. MOSAIC substructure included.* Additional accessories available, please order separately. Additional variants available on request.

01 W 70/14 LINEAR+
700 x 1395 mm
M2/01.70.14.02 **418,00 €**

02 W 87/14 LINEAR+
875 x 1395 mm
M2/01.87.14.02 **448,00 €**

03 W 70/21 LINEAR+
700 x 2095 mm
M2/01.70.21.02 **469,00 €**

04 W 87/21 LINEAR+
875 x 2095 mm
M2/01.87.21.02 **515,00 €**

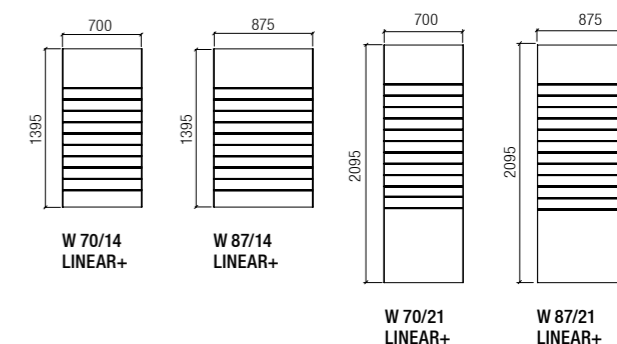

A autres couleurs sur demande
further colours on request

B

⚠ Photos de Carlos Vaz & Dmitry Ilkevich sur Unsplash.
Photos by Carlos Vaz & Dmitry Ilkevich on Unsplash.

COMPOSANTS DE SYSTÈMES LINEAR +
LINEAR + SYSTEM COMPONENTS

01
Profilé LINEAR, aluminium, au mètre
LINEAR profile, aluminium, sold by metre

max. 6000 x 9 x 14 mm

pour panneau bois
for wooden panels L/13.01.10.06 **8,00 €**



02
Embout, paire, pour profilé LINEAR
End cap, one pair, for LINEAR profile

pour panneau bois
for wooden panels L/13.01.11.07 **2,00 €**



* Note: Les dimensions des rails sont soumises à des tolérances. Veuillez fraiser la rainure uniquement si vous avez le rail d'origine.
* Note: The dimensions of the rail are subjected to tolerances. Please only mill the groove when the original rail is available to you!

03
Tablette en aluminium, époxy blanc, équipé de MONO STICK, support verrouillable de lunettes.
Clip réducteur inclus lors de la livraison.
Shelf made of aluminum, white powder-coated, fitted with MONO STICK, lockable single spectacle display. Reduction clip included in delivery.

175 x 75 x 211 mm
L/14.18.17.00 / 14.12.13.11 **44,00 €**



04
L-tablette en aluminium, époxy blanc
L-shelf, made of aluminium, white powder-coated

Taille Size A
175 x 104 x 102 mm L/14.18.02.00 **21,00 €**

Taille Size B
175 x 104 x 203 mm L/14.18.02.02 **23,00 €**

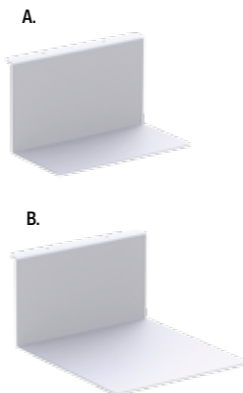

05
LINEAR tablette, en aluminium, époxy blanc
LINEAR metal shelf, made of aluminum, white powder-coated

Taille Size A
175 x 2 x 211 mm L/14.18.17.00 **17,00 €**

Taille Size B
345 x 2 x 211 mm L/14.18.35.00 **23,00 €**

Taille Size C
695 x 2 x 211 mm L/14.18.70.00 **34,00 €**

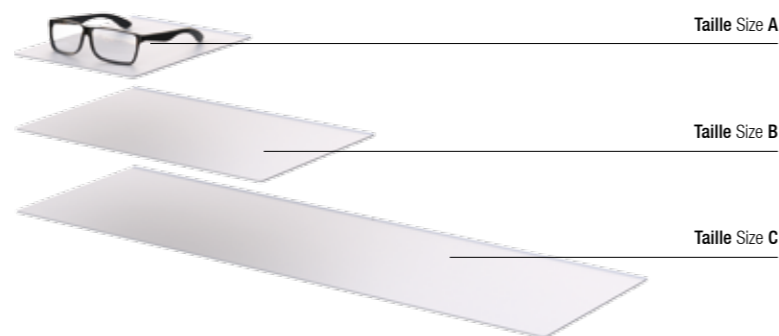

06
L-tablette en aluminium, époxy blanc, avec plaque supplémentaire, ronde, de base en dérivé de bois peint, disponible dans diverses couleurs et matériaux

L-shelf made of aluminum, white powder-coated, with add-on cover, round, made of coated derived timber product, available in different colours and materials

Ø 250 x 202 mm
L/14.18.02.02 / L/14.18.01.35 **40,00 €**



07
L-tablette en aluminium, époxy blanc, avec plaque supplémentaire, au carré, de base en dérivé de bois peint, disponible dans diverses couleurs et matériaux

L-shelf made of aluminum, white powder-coated, with add-on cover, squared, made of coated derived timber product, available in different colours and materials

250 x 250 x 202 mm
L/14.18.02.02 / L/14.18.01.36 **40,00 €**



08
Miroir rond, sur plaque de base en aluminium, époxy blanc
Mirror, round, on base plate made of aluminum, white powder-coated

Ø 300 x 10 mm L/14.18.01.23 **80,00 €**



09
Miroir rond, sur plaque de base en dérivé de bois peint, disponible dans diverses couleurs et matériaux
Mirror, round, on base plate made of coated derived timber product, available in different colours and materials

Ø 350 mm x 14 L/14.18.01.24 **87,00 €**

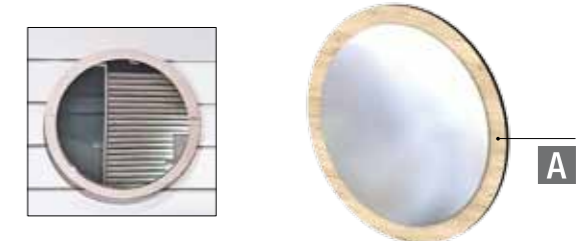

10
LINEAR tablette décorative, en dérivé de bois peint, disponible dans diverses couleurs et matériaux

LINEAR decor shelf, made of coated derived timber product, available in different colours and materials

Taille Size A
175 x 19 x 202 mm L/14.18.17.10 **29,00 €**

Taille Size B
345 x 19 x 202 mm L/14.18.35.10 **41,00 €**

Taille Size C
695 x 19 x 202 mm L/14.18.70.10 **67,00 €**

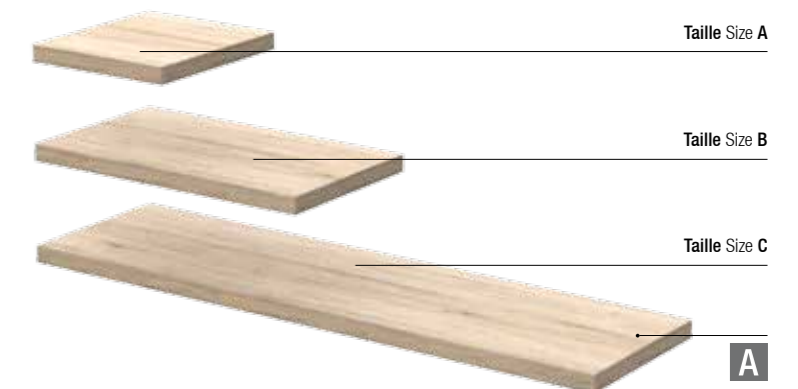

11
LINEAR cadre, en aluminium,
époxy blanc
LINEAR frame, made of aluminum,
white powder-coated

Taille Size A
705 x 190 x 112 mm L/14.18.01.27 **79,00 €**

Taille Size B
355 x 351 x 112 mm L/14.18.01.28 **69,00 €**

Taille Size C
190 x 351 x 112 mm L/14.18.01.29 **64,00 €**

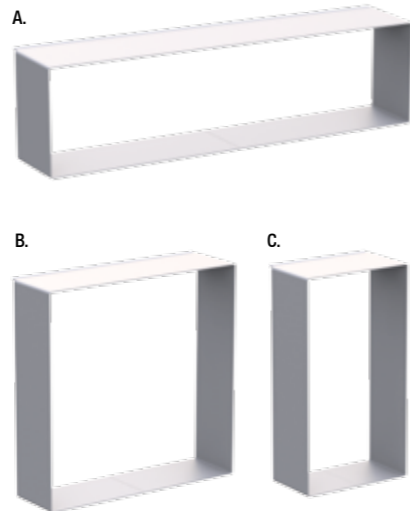

peut être combiné avec
des étagères LINEAR
can be combined
with LINEAR shelves

12
Boîte de rangement et 3 plateaux en aluminium,
époxy blanc, plateaux avec mousse alvéolée,
gris foncé, pour 6 lunettes
Storage box and 3 trays made of aluminum, white
powder-coated, trays with overlay (foam), dark grey,
for 6 spectacles each

345 x 210 x 232 mm L/14.18.01.33 **196,00 €**



13
Miroir, rectangulaire, sur plaque de base en
aluminium, époxy blanc
Mirror rectangular, vertical, on metal plate, made
of aluminium, white powder-coated

A. Miroir, rectangulaire
Mirror, rectangular

175 x 178 x 16 mm L/14.18.01.20 **33,00 €**

B. Miroir, rectangulaire, vertical
Mirror, rectangular, vertical

175 x 698 x 16 mm L/14.18.01.22 **68,00 €**



14
Plaque logo pour logos interchangeables,
avec plaque de base en aluminium, époxy
blanc
Signboard for exchangeable logos, with
base plate made of aluminum, white
powder-coated

175 x 83 x 19 mm L/14.18.01.25 **26,00 €**



15
Panneau poster DIN A4 pour affiches
interchangeables, avec plaque de base en
aluminium, époxy blanc, et couverture en verre
acrylique, transparent
Poster panel DIN A4 for exchangeable graphics,
with base plate made of aluminum, white powder-
coated, and cover made of acrylic glass, transparent

210 x 300 x 19 mm L/14.18.03.26 **34,00 €**



18
Panneau supérieur d'affichage à suspendre
pour les panneaux en bois (épaisseur:
19 mm), pour un échange facile des affiches,
en dérivé de bois peint, blanc, et verre acrylique,
transparent, avec fixation. Affiche non incluse
dans la livraison (sur demande).
Poster top panel to hang up for wooden panels
(thickness: 19 mm), for easy exchange of posters,
made of coated derived timber product, white, and
acrylic glass, transparent, including fixation. Poster
not included in delivery (on request).

P TPH 5/3
520 x 345 x 41 mm M2/14.50.35.00 **113,00 €**

P TPH 6/3
695 x 345 x 41 mm M2/14.70.35.00 **127,00 €**

P TPH 9/3
870 x 345 x 41 mm M2/14.87.35.00 **143,00 €**



P TPH 5/3



P TPH 6/3



P TPH 9/3



pour affiches interchangeables
for exchangeable posters

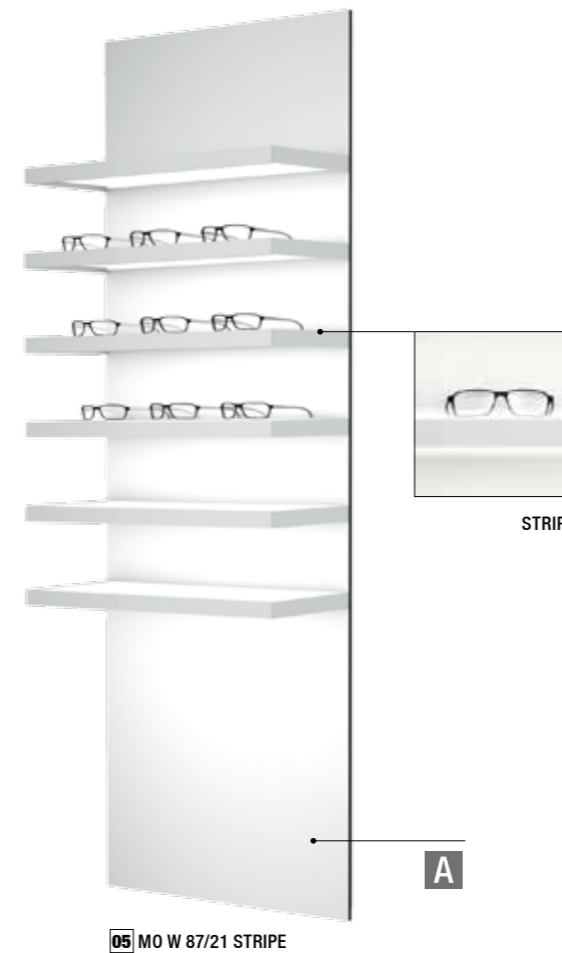

01 MO W 70/14 STRIPE 02 MO W 87/14 STRIPE 03 MO W 10/14 STRIPE



Combinable avec élément de stockage
Can be combined with storage



04 MO W 70/21 STRIPE 05 MO W 87/21 STRIPE 06 MO W 10/21 STRIPE



STRIFE PANNEAUX MURAUX WALL PANELS

Nos tablettes STRIFE sont sublimes par leur design. Elles ont un éclairage LED intégré en partie basse, qui éclaire de manière optimale les produits placés en dessous et les met en valeur. Grâce à la finition satinée des tablettes, l'éclairage uniforme souligne le caractère structurel de la présentation et la mise en valeur optimale des produits.

Our STRIFE shelves appeal through an elegant design. They have a built-in LED light at the bottom which illuminates underlying objects perfectly and brings to bear. Thanks to the satin surface the merchandise is uniformly illuminated, which underlines the sculptural character of the presentation and displays the goods perfectly.

Mode opératoire:
Mode of operation:

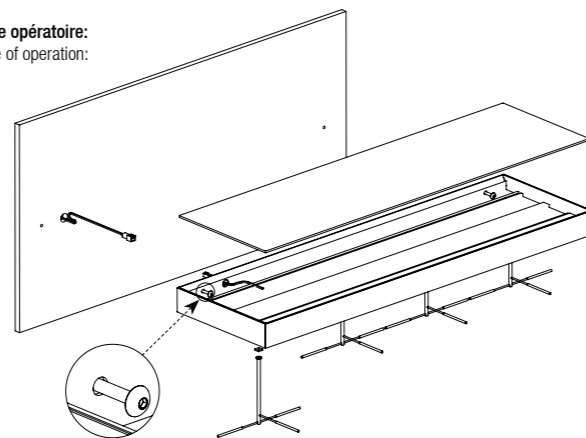

Panneaux en acrylique blanc mat, équipés avec tablettes STRIFE. Inclus structure MOSAIC.* Autres accessoires disponibles, veuillez commander séparément. Autres variantes disponibles sur demande.

Panels made of acrylic glass, matt white, fitted with STRIFE shelves. MOSAIC substructure included.* Additional accessories available, please order separately. Additional variants available on request.

01 MO W 70/14 STRIPE
695 x 1395 mm
MO.27.11.70.14.04

20
1.378,00 €

02 MO W 87/14 STRIPE
870 x 1395 mm
MO.27.11.87.14.04

25
1.649,00 €

03 MO W 10/14 STRIPE
1045 x 1395 mm
MO.27.11.10.14.04

30
1.919,00 €

04 MO W 70/21 STRIPE
695 x 2095 mm
MO.27.11.70.21.04

24
1.746,00 €

05 MO W 87/21 STRIPE
870 x 2095 mm
MO.27.11.87.21.04

30
2.093,00 €

06 MO W 10/21 STRIPE
1045 x 2095 mm
MO.27.11.10.21.04

36
2.441,00 €

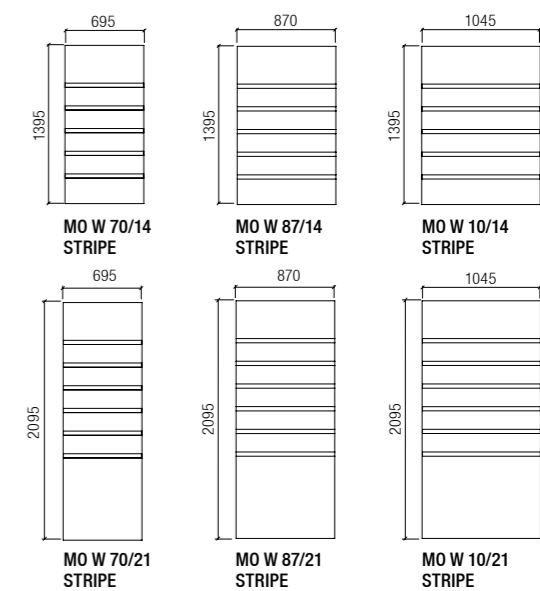



STRIPE SYSTEM

01
STRIPE tablette en aluminium, époxy blanc, en acrylique, dualsatin, inclus éclairage LED. Bandeau décoratif sur demande.
 STRIPE shelf, made of aluminium, white powder-coated, and acrylic glass, dualsatin, including LED illumination. Decorative covers on request.

Taille Size S
 695 x 40 x 208 mm L/14.19.07.00/02 **197,00 €**

Taille Size M
 870 x 40 x 208 mm L/14.19.09.00/02 **233,00 €**

Taille Size L
 1045 x 40 x 208 mm L/14.19.10.00/02 **269,00 €**

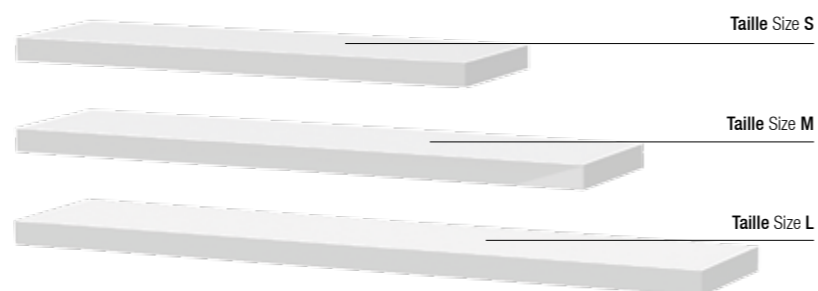

02
Support simple de lunettes, nickelé
 Single spectacle display, nickel-plated

dessous bottom
 170 x 110 x 84 mm L/14.18.01.12 **13,00 €**



Application
 Application

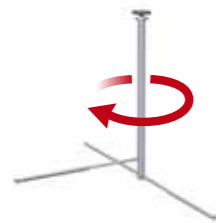

03
Support double de lunettes, nickelé
 Double spectacle display, nickel-plated

dessous bottom
 170 x 145 x 84 mm L/14.18.01.16 **20,00 €**

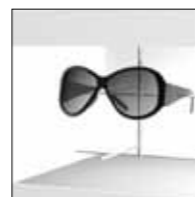

Application
 Application

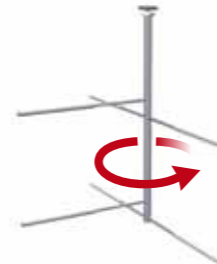

Funktionsweise:
 Mode of operation:

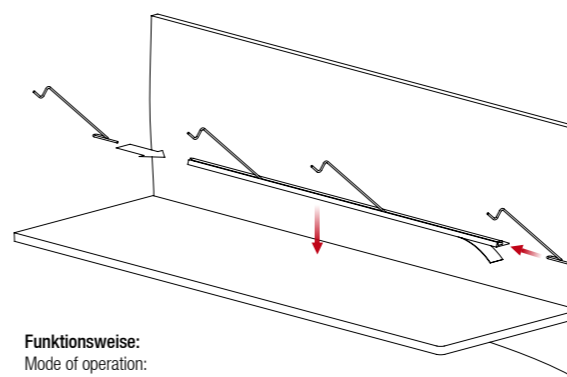

SYSTÈME LINE UP

Le système LINE UP assure une présentation ordonnée des produits sur vos étagères et sur vos surfaces de présentation! Le profil en aluminium filigrané peut être simplement collé à n'importe quelle surface lisse sur laquelle des lunettes doivent être présentées. Les supports peuvent être déplacés et positionnés progressivement dans le profilé. Cela rend LINE UP en particulier pour les présentations où les produits doivent avoir des places réservées.

The LINE UP system ensures an orderly presentation of goods on your shelves and presentation surfaces! The filigree aluminium profile can simply be glued to any smooth surface on which eyewear should be presented. The supports can be positioned stepless within the profile. This makes LINE UP particularly suitable for all presentations where the products should be displayed on fixed spots.

01
LINE UP, profilé en aluminium, anodisé argenté, découpé sur mesure, vendu au mètre
 LINE UP, aluminium profile, anodized silver, cut by measure, sold by metre

max. 6000 x 17 x 6 mm

19.50.00.00 **11,00 €**

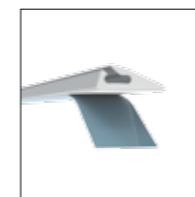

Film adhésif
 Self-adhesive foil



02
LINE UP, support de lunettes, acier inoxydable
 LINE UP, spectacle display, stainless steel

33 x 66 x 98 mm

19.50.01.00 **3,00 €**

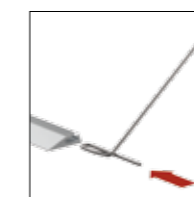

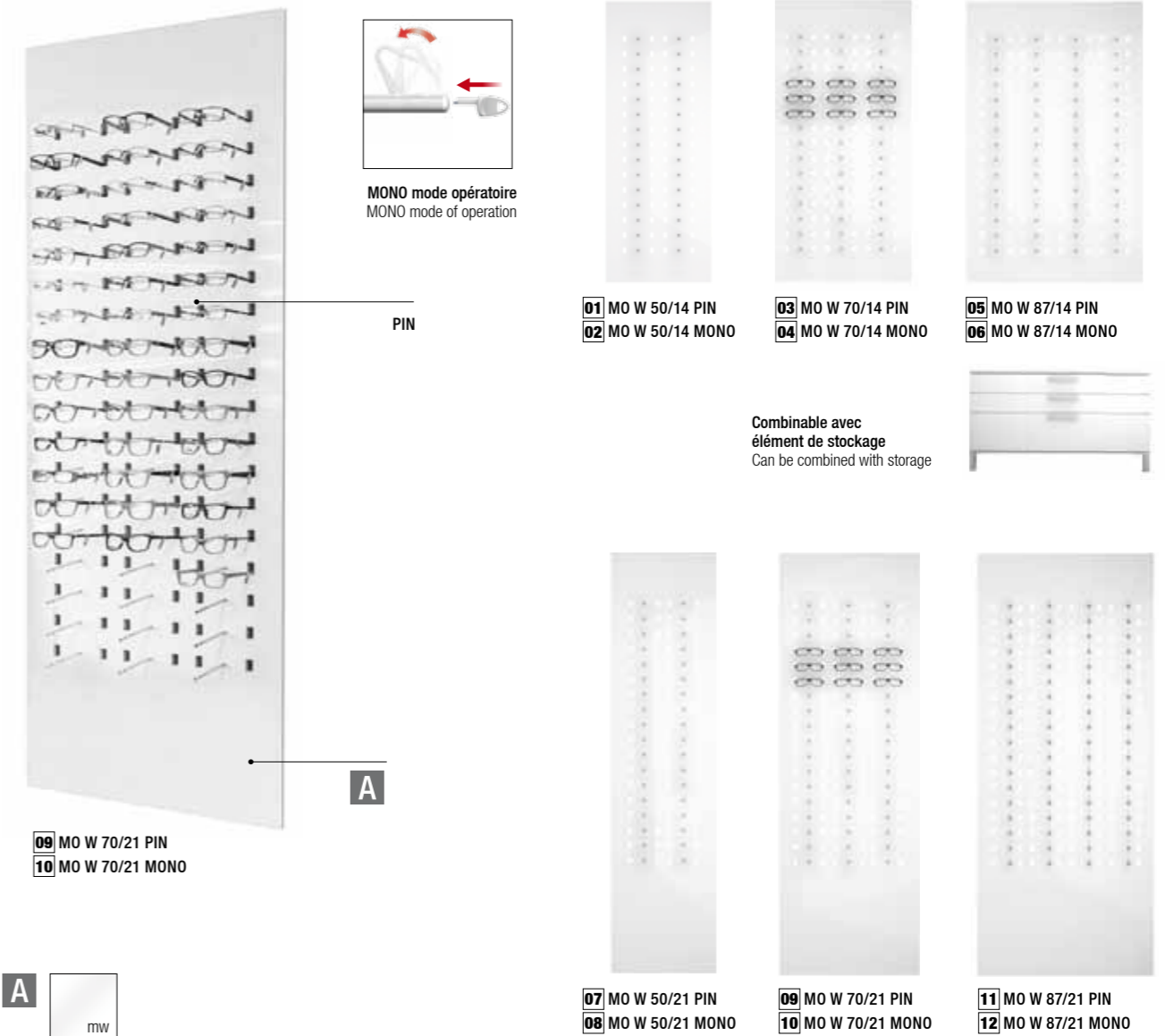

PIN & MONO PANNEAUX MURAUX WALL PANELS

PIN supports parfaitement adaptés pour la présentation de beaucoup de montures ainsi que pour l'essayage aisé des lunettes. Combinés à des panneaux perforés, PIN convient à chaque magasin. Le support verrouillable MONO rend possible la sécurisation unitaire et séparée d'une paire de lunettes. C'est pourquoi MONO est spécialement adapté pour des montures de valeur. MONO peut être aussi bien monté directement en mural ou sur panneau perforé. Le design est fonctionnel et élégant, avec une parfaite combinaison d'aluminium anodisé et de matériau synthétique de qualité.



PIN



MONO

PIN supports are perfectly suitable for displaying a great number of frames, as well as for an easy try-on of spectacles. Combined with perforated panels, PIN fits into every shop. With the lockable single spectacle display MONO it is possible to secure and unlock single spectacles separately. Hence, MONO is particularly suitable for high-quality frames. The design is simple but elegant, with a perfect combination of silver-coloured anodized aluminium and high-quality plastics.

Panneaux perforés en acrylique, blanc mat, équipés avec des supports PIN, ouvert ou avec MONO PANEL support individuel, verrouillable. Inclus structure MOSAIC.* Autres variantes disponibles sur demande.

Perforated panels made of acrylic glass, matt white, fitted with PIN supports, open or with MONO PANEL single spectacle displays, lockable. MOSAIC substructure included.* Additional variants available on request.

01 MO W 50/14 PIN 520 x 1395 mm ouvert open M0.03.01.50.14.04	30 327,00 €	05 MO W 87/14 PIN 870 x 1395 mm ouvert open M0.03.01.87.14.04	60 582,00 €	09 MO W 70/21 PIN 695 x 2095 mm ouvert open M0.03.01.70.21.04	54 618,00 €
02 MO W 50/14 MONO 520 x 1395 mm verrouillable lockable M0.04.01.50.14.04	30 753,00 €	06 MO W 87/14 MONO 870 x 1395 mm verrouillable lockable M0.04.01.87.14.04	60 1.436,00 €	10 MO W 70/21 MONO 695 x 2095 mm verrouillable lockable M0.04.01.70.21.04	54 1.339,00 €
03 MO W 70/14 PIN 695 x 1395 mm ouvert open M0.03.01.70.14.04	45 454,00 €	07 MO W 50/21 PIN 520 x 2095 mm ouvert open M0.03.01.50.21.04	36 447,00 €	11 MO W 87/21 PIN 870 x 2095 mm ouvert open M0.03.01.87.21.04	72 788,00 €
04 MO W 70/14 MONO 695 x 1395 mm verrouillable lockable M0.04.01.70.14.04	45 1.095,00 €	08 MO W 50/21 MONO 520 x 2095 mm verrouillable lockable M0.04.01.50.21.04	36 927,00 €	12 MO W 87/21 MONO 870 x 2095 mm verrouillable lockable M0.04.01.87.21.04	72 1.748,00 €

01
Support PIN, en acier nickelé
PIN support, made of nickel-plated steel
Ø 8 x 80 mm M2/13.20.00.00 4,00 €

! * Pour une installation plus facile, nous recommandons les plaques de montage (référence article M0.00.00.00.02: 77,00 € par m²) et les couvercle latéral (référence article M0.00.00.00.01: 28,00 € par m). Veuillez commander séparément!
* For easier installation we recommend mounting plates (item no. M0.00.00.00.02: 77,00 Euro per m²) and lateral covers (item no. M0.00.00.00.01: 28,00 Euro per m). Please order separately!

PRÉSENTATION MURALE [WALL DISPLAY]



PRÉSENTATION MURALE [WALL DISPLAY]



01 W 7/14 PIN KID

PIN KID PRÉSENTATION LUNETTES D'ENFANTS DISPLAY FOR CHILDREN'S SPECTACLES

Les enfants aiment les couleurs multiples, fortes et les motifs drôles. Avec les panneaux spéciaux pour enfants, choisir ses lunettes sera pour vos petits clients une partie de plaisir. Les panneaux en acrylique dualsatin, aussi bien adaptés pour les benjamins, les minimes que pour les juniors, sont disponibles en hauteur réduite.

Children love colourful, strong colours and funny motifs. With these panels, especially designed for children, choosing spectacles is pure fun for the young ones. The acrylic glass panels in dualsatin are suitable for children at nursery school- and junior school age and as a version for juniors available in low height.

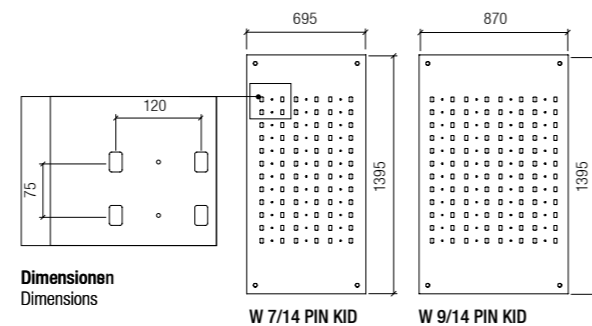

Dimensionen
Dimensions

W 7/14 PIN KID

W 9/14 PIN KID

Panneau perforé en acrylique, dualsatin, en 2 tailles, avec divers motifs imprimés sur le verso, équipé de supports PIN en acier nickelé. Inclus fixations murales.

01 W 7/14 PIN KID
695 x 1395 mm
M2/13.70.14.00/01  36
605,00 €

Perforated acrylic glass panel, dualsatin, thickness 8 mm, in 2 dimensions, printed with different motifs on the backside, fitted with PIN supports. Available in different dimensions. Including wall mounting kits.

01 W 9/14 PIN KID
870 x 1395 mm
M2/13.90.14.00/01  48
844,00 €

Note:
Veuillez préciser le motif lors de la commande.
Autres motifs sur demande.

Note:
Please state motif when ordering.
Further motifs on request.





PRÉSENTATION MURALE [WALL DISPLAY]

PRÉSENTATION MURALE [WALL DISPLAY]

MONO SUPPORT DE LUNETTES SINGLE SPECTACLE DISPLAY

Le support verrouillable MONO rend possible la sécurisation unitaire et séparée d'une paire de lunettes. C'est pourquoi MONO est spécialement adapté pour des montures de valeur. MONO peut être aussi bien monté directement en mural ou sur panneau perforé. Les supports lunettes MONO RACK et MONO STICK sont idéaux pour un montage facile sur des étagères horizontales.

With the lockable single spectacle display MONO it is possible to secure and unlock single spectacles separately. Hence, MONO is particularly suitable for high-quality frames. MONO can be mounted directly on brickwork as well as on perforated panels. The lockable single spectacle displays MONO RACK and MONO STICK are perfectly for an easy mounting onto horizontal shelves.

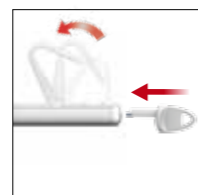

Mode opératoire
Mode of operation



Clip réducteur pour sécurisation des petites montures (inclus lors de la livraison)
Reduction clip to secure smaller frames (included in delivery)

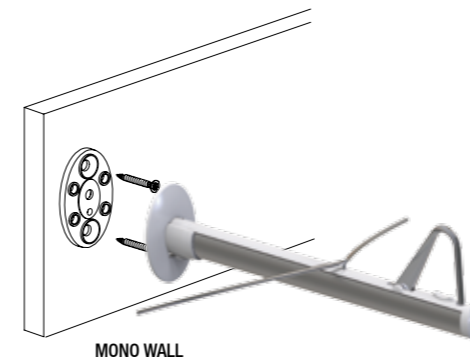

MONO WALL

01
MONO WALL, support verrouillable de lunettes avec repose branches pour montage direct au mur. Clip réducteur inclus lors de la livraison.

MONO WALL, lockable single spectacle display with support for direct wall fastening. Reduction clip included in delivery.

185 x 50 x 191 mm 14.12.11.05 **23,00 €**

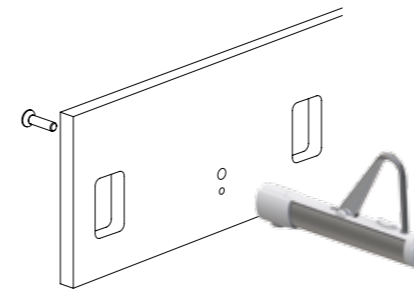

MONO PANEL

02
MONO PANEL, support verrouillable de lunettes pour montage sur panneau perforé. Clip réducteur inclus lors de la livraison.

MONO PANEL, lockable single spectacle display for mounting on perforated panel. Reduction clip included in delivery.

13 x 47 x 94 mm 14.12.10.01 **18,00 €**

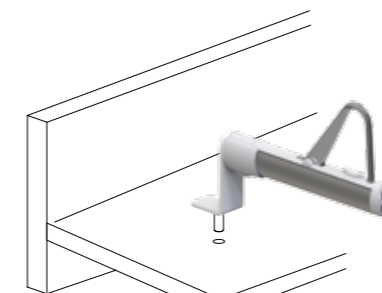

MONO RACK

03
MONO RACK, support verrouillable de lunettes pour montage sur tablettes. Clip réducteur inclus lors de la livraison.

MONO RACK, lockable single spectacle display for mounting on shelves. Reduction clip included in delivery.

13 x 70 x 113 mm 14.12.13.01 **21,00 €**

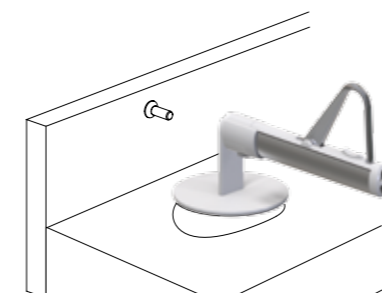

MONO STICK

04
MONO STICK, support verrouillable de lunettes pour montage sur tablettes avec parties adhésives. Clip réducteur inclus lors de la livraison.

MONO STICK, lockable single spectacle display for mounting on shelves with adhesive pad. Reduction clip included in delivery.

50 x 72 x 120 mm 14.12.13.11 **26,00 €**



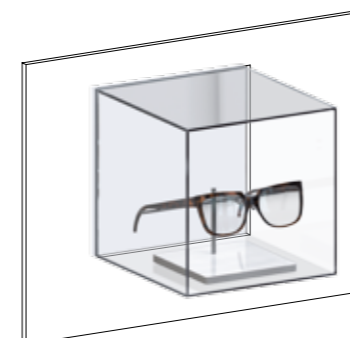

LED CUBE

01
LED CUBE en acrylique, transparent, avec éclairage LED intégré dans le panneau de fond. Inclus fixation murale et alimentation.

LED CUBE made of acrylic glass, transparent, with integrated LED illumination on the back panel. Including wall mounting kit and power supply.

184 x 184 x 220 mm M2/55.00.00.00 **192,00 €**

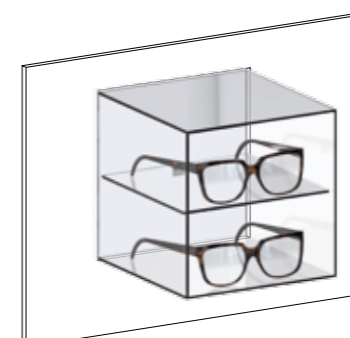
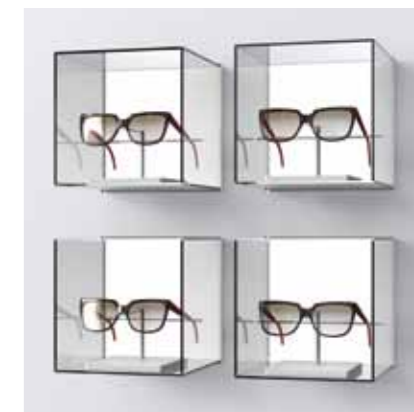

LED CUBE 2

02
LED CUBE 2 en acrylique, transparent, avec tablette et éclairage LED intégré dans le panneau de fond. Inclus fixations murales et module d'alimentation.

LED CUBE 2 made of acrylic glass, transparent, with shelf and integrated LED illumination on the back panel. Including wall mounting kit and power supply.

184 x 184 x 220 mm M2/55.00.00.02 **209,00 €**

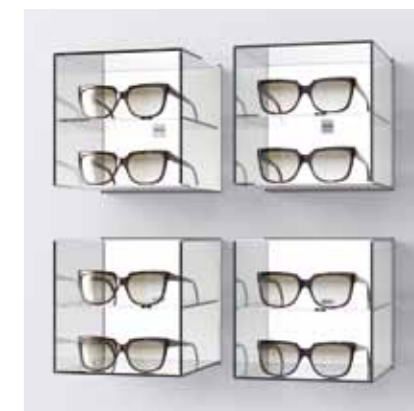

LED CUBE AVEC ÉCLAIRAGE LED WITH LED ILLUMINATION

La réalisation d'espaces attractifs dans votre magasin rend l'achat agréable et augmente votre chiffre d'affaires. Avec ces LED CUBES novateurs, atteignez un niveau de qualité et optimisez votre présentation.

Creating highlights in your shop makes shopping a unique experience and increases the turnover. With these innovative LED CUBES you set the best stage for an extraordinary display.

Mode opératoire:
Mode of operation:

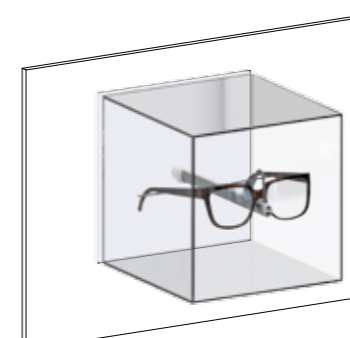
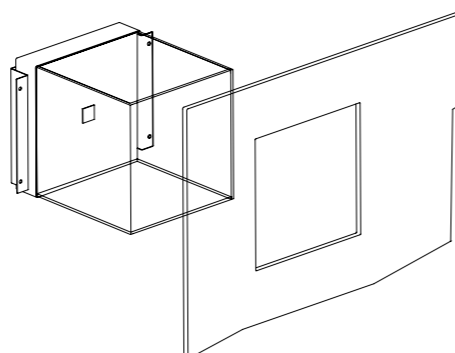

LED CUBE & MONO WALL

03
LED CUBE & MONO WALL en acrylique, transparent, avec éclairage LED intégré dans le panneau de fond. Inclus MONO WALL, verrouillable, avec support branches ainsi que fixations murales et module d'alimentation.

LED CUBE & MONO WALL made of acrylic glass, transparent, with integrated LED illumination on the back panel. Including MONO WALL single spectacle display, lockable, with support as well as wall mounting kit and power supply.

184 x 184 x 220 mm M2/55.00.00.01 **212,00 €**





01
Manchon laiton, montage dans divers panneaux bois
 Brass sleeve, for different wooden panels

Ø 5 x 8 mm 20.01.08.03 **0,30 €**

Le perçage linéaire être fait dans un entraxe de 32 mm.
 The rectilinear holes are drilled with intervals of 32 mm.

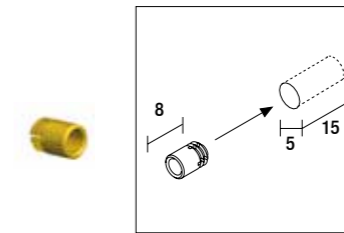

Note:
Pour les trous (2,2 mm) le collage est nécessaire pour maintenir les supports en place et les empêcher de tomber.
Note:
 Sleeves are glued into the holes (2,2 mm) to prevent them from tearing and furthermore to provide additional support for displays.

02
BLC support lunettes, nickelé
 BLC single spectacle display, nickel-plated

180 x 80 x 162 mm 14.04.00.02 **7,00 €**



03
BLC Support étui en fil, nickelé
 BLC spectacle case display, nickel-plated

83 x 35 x 87 mm 19.44.30.02 **8,00 €**

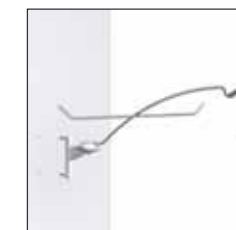

04
VARIO SIDE support lunettes, nickelé
 VARIO SIDE single spectacle display, nickel-plated

180 x 80 x 187 mm 14.12.00.02 **9,00 €**

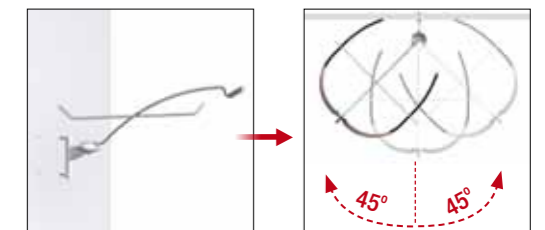

VARIO [LS]
COMPOSANTS DE SYSTÈMES
SYSTEM COMPONENTS

Notre système VARIO [LS] étonne déjà depuis plusieurs années par la qualité de son design et sa flexibilité. La base en est de simples lignes verticales de trous à équiper avec les multiples composants du système. La particularité de ce système: avec le support orientable à 45° VARIO SIDE, les belles formes des branches de lunettes peuvent être présentées d'une manière optimale.

Our VARIO [LS] system has been convincing for many years by its subtle design and its flexibility. A simple in-line boreholing provides the basis for equipping with versatile system components. The particular of this system: with VARIO SIDE, a spectacle holder which can be turned through 45°, eye-catching and shapely temples can be displayed in an optimal way.

Mode opératoire:
 Mode of operation:

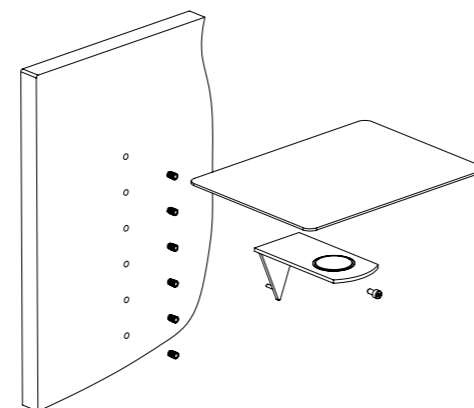

05
Tablette décorative métallique, inclus supports
 Metal deco shelf, support included

Rectangulaire Rectangular
200 x 150 x 1,5 mm 17.01.44.02 **35,0 €**



06
Miroir sur la plaque métallique
 Mirror on metal plate

Rectangulaire Rectangular
120 x 300 x 5 mm 21.05.44.00 **47,00 €**



VARIO [MP] COMPOSANTS DE SYSTÈMES SYSTEM COMPONENTS

VARIO [MP] donne une liberté complète dans l'agencement d'une présentation. Les composants du système sont mis en place, grâce à l'aimant, à l'emplacement voulu sur une plaque métallique et peuvent être repositionnés en permanence selon vos souhaits et vos besoins.

VARIO [MP] gives you the opportunity to divide the display area freely. The system components are quite simply fixed to a metal plate on the favoured spot. Therefore, the components can be arranged according to your wishes and demands again and again.



01
BAC support lunettes pour vissage, époxy blanc ou nickelé
BAC single spectacle display for screw fixing, white powder-coated or nickel-plated

180 x 66 x 172 mm

nickelé
nickel-plated 14.08.00.02 **7,00 €**

époxy blanc
white powder-coated 14.08.00.03 **10,00 €**

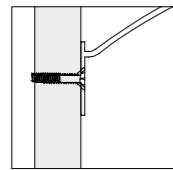

montage par vissage
screw-on version

02
BAC support étui pour vissage, époxy blanc ou nickelé
BAC spectacle case display for screw fixing, white powder-coated or nickel-plated

83 x 30 x 77 mm

nickelé
nickel-plated 19.88.30.02 **8,00 €**

époxy blanc
white powder-coated 19.88.30.03 **11,00 €**

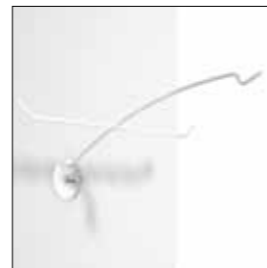

Disponible aussi pour montage par vissage sur bois
Also available as a screw-on version for mounting on wood

03
Plaque métallique (2 mm), époxy blanc, dimensions réalisées sur mesure. Autres finitions sur demande.
Les plaques métalliques de diverses finitions peuvent être fixées avec des aimants sur une plaque support et positionnées selon vos souhaits.

Metal plate (2 mm), (without back panel), white powder-coated, made to measure. Various surface finishes on request. Metal plates are available in different surface finishes and can be fixed with magnets on a mounting plate and assembled at will.

13.06.09.01 **sur demande**
on request



05
BMC support lunettes avec aimant, époxy blanc ou nickelé
BMC Single spectacle display with magnet, white powder-coated or nickel-plated

180 x 72 x 177 mm

nickelé
nickel-plated 14.07.00.02 **7,00 €**

époxy blanc
white powder-coated 14.07.00.03 **10,00 €**

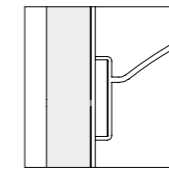

Mise en place magnétique
Magnetic mounting



Mode opératoire:
Mode of operation:

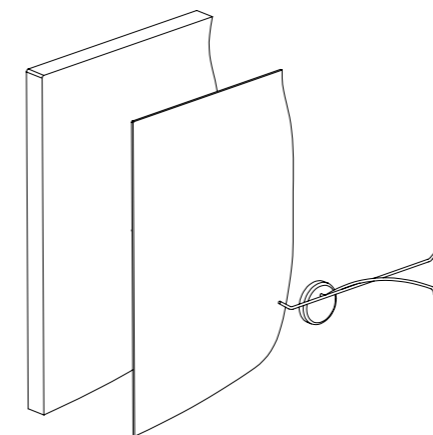

04
Miroir rectangulaire sur la plaque métallique
Mirror rectangular, on metal plate

A. avec aimant, with magnet
120 x 300 x 11 mm 21.05.77.00 **37,00 €**

B. pour vissage, for screw fixing
120 x 300 x 9 mm 21.05.88.00 **47,00 €**



06
BMC support étui avec aimant, époxy blanc ou nickelé
BMC spectacle case display with magnet, white powder-coated or nickel-plated

80 x 36 x 82 mm

nickelé
nickel-plated 19.77.30.02 **8,00 €**

époxy blanc
white powder-coated 19.77.30.03 **12,00 €**

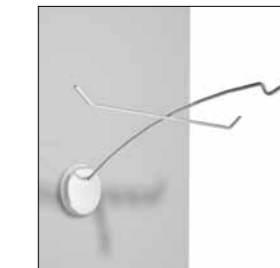

Mise en place magnétique sur panneau métal
Magnetic mounting on metal plates

Mode opératoire:
Mode of operation:

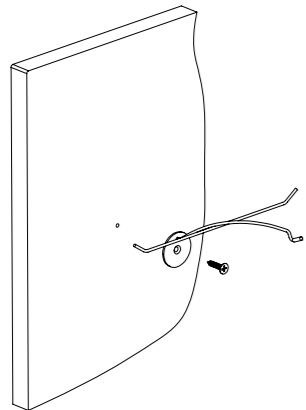

PRÉSENTATION MURALE [WALL DISPLAY]



PRÉSENTATION MURALE [WALL DISPLAY]

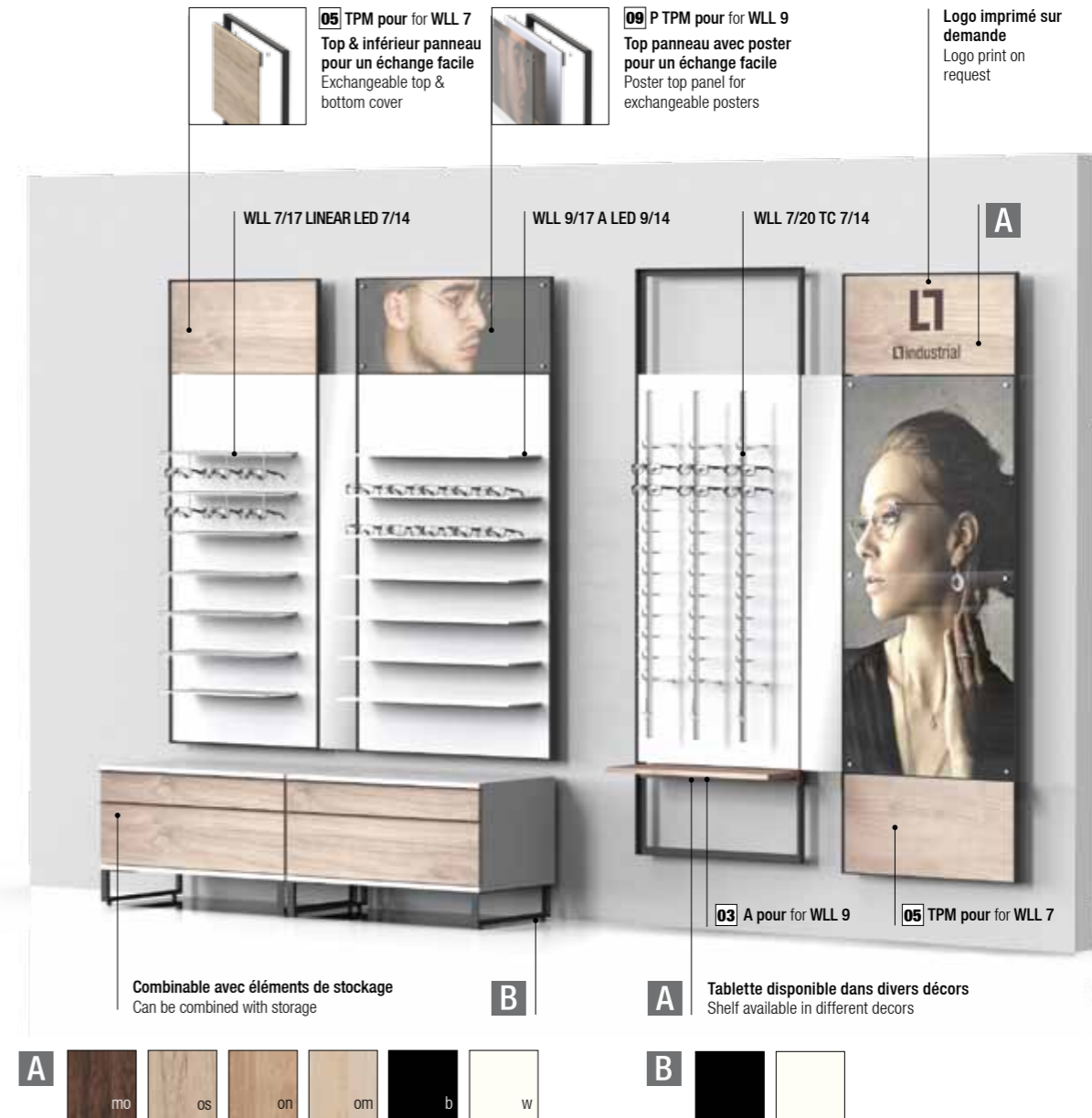

LL-WALL PANNEAUX PANELS

Notre présentation murale LL-WALL dans un design industriel impressionne de par le cadre métallique, dans lequel divers panneaux et systèmes pour l'agencement de magasins peuvent être intégrés. En combinaison avec des accessoires comme miroir et panneaux logo ainsi que divers décors bois, la création d'espaces de présentation individualisés est possible.

Our LL-WALL wall displays in an industrial look are impressive with a clear steel frame, in which various wall panels and shop design systems can be integrated. In combination with accessories such as mirrors and logo panels as well as various wooden decors, individual presentation areas are created.

Equipement: Equipment:

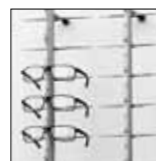

TUBIX CIRCO
(Pages Pages 78-79)



PUR 2
(Pages Pages 80-81)



LIGHT BOARDS
(Pages Pages 82-83)



Consultation du verre
Lens consultation
(Pages Pages 84-85)



Miroirs Mirrors
(Pages Pages 86-87)



Poster Poster
(Pages Pages 86-87)

LL-WALL éléments muraux:
Structure de base en acier époxy noir (blanc sur demande), disponible dans diverses hauteurs et largeurs. Adapté pour panneaux muraux MOSAIC avec divers équipements. Variantes disponibles, numéros d'article et prix, voir pages suivantes.

LL-WALL wall units:
Basic construction made of black powder-coated steel (white on request), available in different heights and widths. Suitable for MOSAIC wall panels with diverse equipment. For available versions, item numbers and prices refer to following pages.

Accessoires pour éléments muraux LL-WALL:
Accessories for LL-WALL wall units:

Tablette LL-WALL en dérivé de bois peint, disponible dans divers décors, inclus fixation. Autres matériaux sur demande.

LL-WALL shelf made of coated derived timber product, available in different decorative surfaces, including fixation. Other materials on request.

Top & inférieur panneau LL-WALL pour un échange facile, en dérivé de bois peint, disponible dans divers décors, inclus fixation. Conception individualisée et autres matériaux sur demande.

LL-WALL top & bottom cover for easy exchange, made of coated derived timber product, available in different decorative surfaces, including fixation. Customized design and other materials on request.

Top panneau LL-WALL avec poster pour un échange facile, en dérivé de bois peint, disponible dans divers décors, inclus fixation. Conception individualisée et autres matériaux sur demande.

LL-WALL poster top cover for easy exchange, made of coated derived timber product, white, and acrylic glass, transparent, including fixation. Poster not included in delivery (on request).

01 A pour WLL 5 520 x 19 x 220 mm	M2/00.17.05.00	76,00 €
02 A pour WLL 7 695 x 19 x 220 mm	M2/00.17.07.00	87,00 €
03 A pour WLL 9 870 x 19 x 220 mm	M2/00.17.09.00	99,00 €

04 TPM pour WLL 5 520 x 345 mm	M2/00.19.05.01/01	93,00 €
05 TPM pour WLL 7 695 x 345 mm	M2/00.19.07.01/01	108,00 €
06 TPM pour WLL 9 870 x 345 mm	M2/00.19.09.01/01	123,00 €

07 P TPM pour WLL 5 520 x 345 mm	M2/00.19.05.02/01	99,00 €
08 P TPM pour WLL 7 695 x 345 mm	M2/00.19.07.02/01	113,00 €
09 P TPM pour WLL 9 870 x 345 mm	M2/00.19.09.02/01	127,00 €

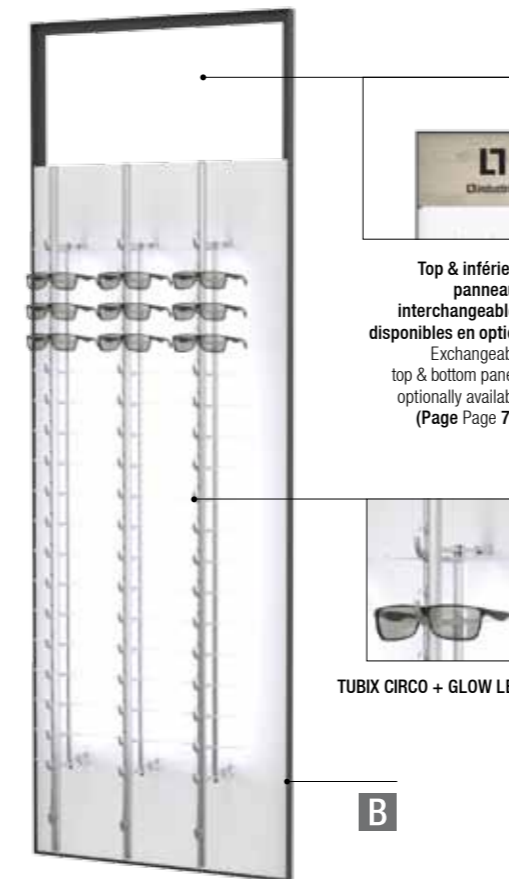

Top & inférieur
panneaux
interchangeables
disponibles en option
Exchangeable
top & bottom panels
optionally available
(Page Page 77)

TUBIX CIRCO + GLOW LED

12 WLL 7/20 TC 7/17 +
GLOW LED

B



01 WLL 5/20 TC 5/17

04 WLL 7/17 TC 7/14 +
GLOW LED

Tablette disponible
dans divers décors
Shelf available in
different decors
(Page Page 77)



07 WLL 7/20 TC 7/14



11 WLL 7/20 TC 7/17

LL-WALL TUBIX CIRCO PANNEAUX MURAUX WALL PANELS

TUBIX CIRCO est un système innovant et verrouillable de présentation avec fermoir rotatif. Le point fort: les crochets du fermoir disparaissent complètement lors de l'ouverture dans le fin profilé en aluminium, laissant ainsi un accès maximum.

TUBIX CIRCO is an innovative, lockable presentation system with rotating locking bars. The benefit is: The locking bars disappear completely into the fine speed frame when opened, while the opening itself is enlarged to its maximum.

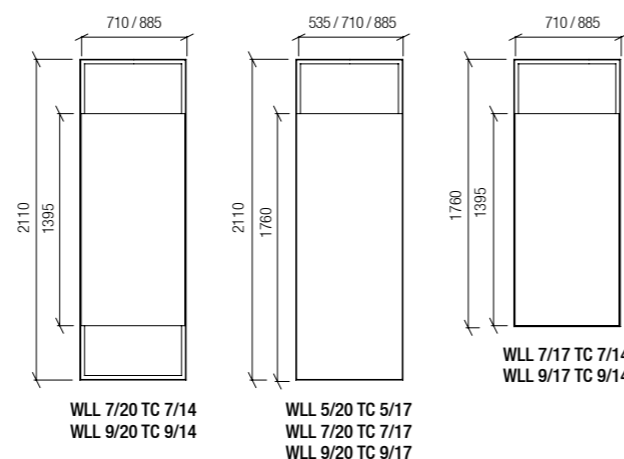

WLL 7/20 TC 7/14
WLL 9/20 TC 9/14

WLL 5/20 TC 5/17
WLL 7/20 TC 7/17
WLL 9/20 TC 9/17

WLL 7/17 TC 7/14
WLL 9/17 TC 9/14

LL-WALL éléments muraux:
Structure de base en acier époxy noir (blanc sur demande), disponible dans diverses hauteurs et largeurs. Avec panneau en dérivé de bois peint, équipé de colonnes, ouvert ou verrouillable et en option avec éclairage GLOW LED. Inclus fixation murale.

LL-WALL wall units:
Basic construction made of black powder-coated steel (white on request), available in different heights and widths. With panel made of white coated derived timber product, fitted with single rods, open or lockable and optionally with GLOW LED illumination. Including wall fixation.

WLL 5/20 TC 5/17
535 x 2110 mm

01 2x TC 18 H	36	ouvert open	M2/00.18.05.10	932,00 €
verrouillable lockable	M2/00.18.05.11			1.072,00 €
02 2x TC 18 H + GLOW LED	36	ouvert open	M2/00.18.15.10	1.298,00 €
verrouillable lockable	M2/00.18.15.11			1.438,00 €

WLL 7/17 TC 7/14
710 x 1760 mm

03 3x TC 12 H	36	ouvert open	M2/00.14.07.00	1.017,00 €
verrouillable lockable	M2/00.14.07.01			1.174,00 €
04 3x TC 12 H + GLOW LED	36	ouvert open	M2/00.14.17.00	1.467,00 €
verrouillable lockable	M2/00.14.17.01			1.624,00 €

WLL 9/17 TC 9/14
885 x 1760 mm

05 4x TC 12 H	48	ouvert open	M2/00.14.09.00	1.218,00 €
verrouillable lockable	M2/00.14.09.01			1.427,00 €
06 4x TC 12 H + GLOW LED	48	ouvert open	M2/00.14.19.00	1.818,00 €
verrouillable lockable	M2/00.14.19.01			2.027,00 €

WLL 7/20 TC 7/14
710 x 2110 mm

07 3x TC 12 H	36	ouvert open	M2/00.18.07.00	1.075,00 €
verrouillable lockable	M2/00.18.07.01			1.232,00 €
08 3x TC 12 H + GLOW LED	36	ouvert open	M2/00.18.17.00	1.525,00 €
verrouillable lockable	M2/00.18.17.01			1.682,00 €

WLL 9/20 TC 9/14
885 x 2110 mm

09 4x TC 12 H	48	ouvert open	M2/00.18.09.00	1.308,00 €
verrouillable lockable	M2/00.18.09.01			1.517,00 €
10 4x TC 12 H + GLOW LED	48	ouvert open	M2/00.18.19.00	1.885,00 €
verrouillable lockable	M2/00.18.19.01			2.117,00 €

WLL 7/20 TC 7/17
710 x 2110 mm

11 3x TC 18 H	54	ouvert open	M2/00.18.07.10	1.184,00 €
verrouillable lockable	M2/00.18.07.11			1.395,00 €
12 3x TC 18 H + GLOW LED	54	ouvert open	M2/00.18.17.10	1.732,00 €
verrouillable lockable	M2/00.18.17.11			1.943,00 €

WLL 9/20 TC 9/17
885 x 2110 mm

13 4x TC 18 H	72	ouvert open	M2/00.18.09.10	1.449,00 €
verrouillable lockable	M2/00.18.09.11			1.730,00 €
14 4x TC 18 H + GLOW LED	72	ouvert open	M2/00.18.19.10	2.180,00 €
verrouillable lockable	M2/00.18.19.11			2.461,00 €

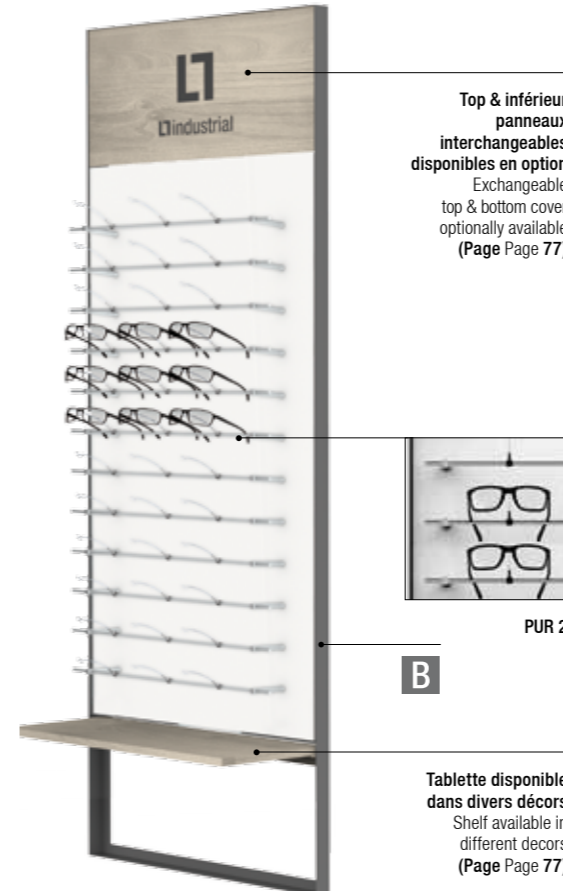

01 WLL 7/14 PUR 2 7/10

03 WLL 7/17 PUR 2 7/14



05 WLL 7/20 PUR 2 7/14

07 WLL 7/20 PUR 2 7/17

05 WLL 7/20 PUR 2 7/14
A pour for WLL 7 + TP pour for WLL 7



PUR 2 PANNEAUX MURAUX WALL PANELS

L'élément de base de notre système PUR 2 est une tige fine sur laquelle les composants du système peuvent être, grâce à l'adaptateur synthétique, très aisément encliquetés. Avec PUR 2 aussi l'agencement de la surface de présentation est extrêmement variable et peut être à tout moment modifié avec peu de manipulation.

The basic element of PUR 2 is a sophisticated bar where system components can be clicked onto easily by means of a plastic adapter. For this reason PUR 2 is also extremely versatile for designing a display area and can be customized at any time with little effort.

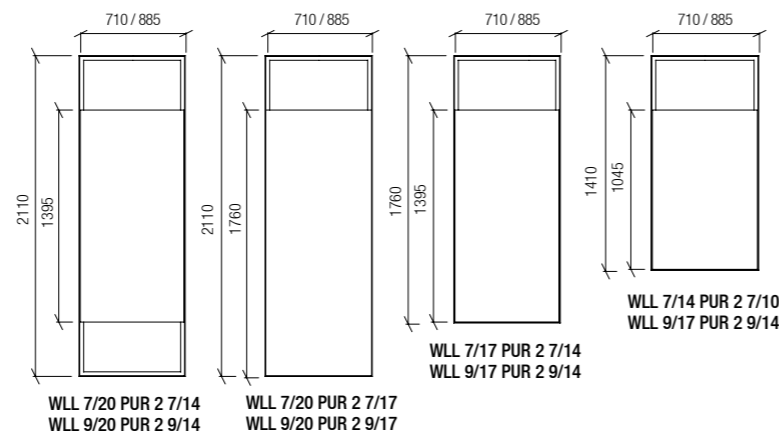

LL-WALL éléments muraux:
Structure de base en acier époxy noir (blanc sur demande), disponible dans diverses hauteurs et largeurs. Avec panneau en dérivé de bois peint en blanc, équipé avec le système PUR 2 et supports lunettes: Inklus fixation murale.

LL-WALL wall units:
Basic construction made of black powder-coated steel (white on request), available in different heights and widths. With panel made of white coated derived timber product, fitted with PUR 2 system and single spectacle displays. Including wall fixation.

01 WLL 7/14 PUR 2 7/10
710 x 1410 mm
M2/00.12.07.00

24
970,00 €

02 WLL 9/14 PUR 2 9/10
885 x 1410 mm
M2/00.12.09.00

36
1.101,00 €

03 WLL 7/17 PUR 2 7/14
710 x 1760 mm
M2/00.12.07.01

36
1.234,00 €

04 WLL 9/17 PUR 2 9/14
885 x 1760 mm
M2/00.12.09.01

48
1.427,00 €

05 WLL 7/20 PUR 2 7/14
710 x 2110 mm
M2/00.12.07.02

36
1.292,00 €

06 WLL 9/20 PUR 2 9/14
885 x 2110 mm
M2/00.12.09.02

48
1.517,00 €

07 WLL 7/20 PUR 2 7/17
710 x 2110 mm
M2/00.12.07.03

39
1.384,00 €

08 WLL 9/20 PUR 2 9/17
885 x 2110 mm
M2/00.12.09.03

52
1.629,00 €

Vous trouverez accessoires PUR 2 sur les pages 44 ou dans notre boutique en ligne sur www.concept-s-design.com
Please find PUR 2 accessories on page 44 or visit our online shop www.concept-s-design.com

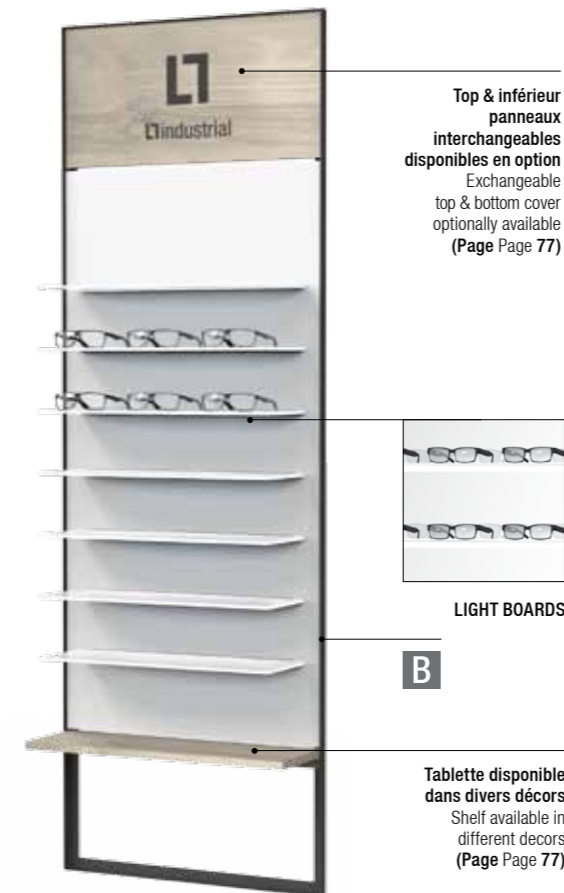

05 WLL 7/20 A LED 7/14 +
A pour for WLL 7 + TP pour for WLL 7



01 WLL 7/14 A LED 7/10

03 WLL 7/17 A LED 7/14

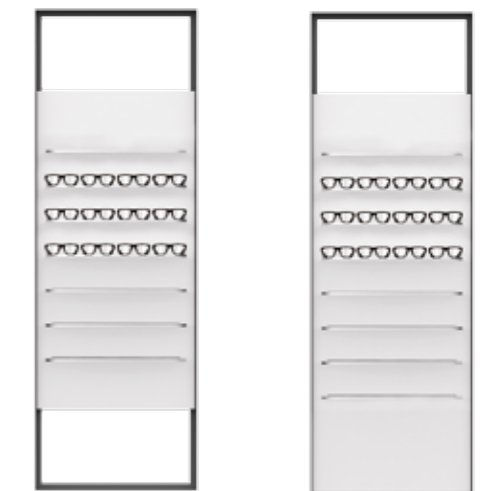

05 WLL 7/20 A LED 7/14

07 WLL 7/20 A LED 7/17

LL-WALL LIGHT BOARDS PANNEAUX MURAUX WALL PANELS

Ces modules sont disponibles en dérivé de bois peint en blanc et technologie moderne LED. Les tablettes vous permettent de décorer vos biens de manière attrayante et constituent une solution bien pensée et élégante.

These modules are available in white coated derived timber product and with top modern LED technology. The shelves allow you to decorate your goods attractively and provide a well thought-out and elegant solution.

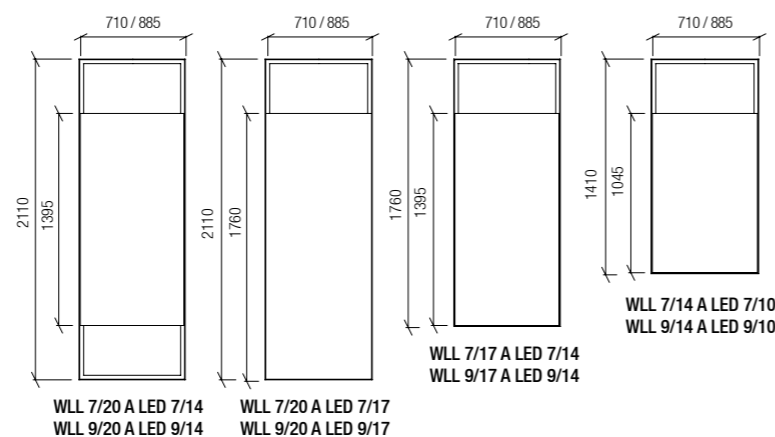

LL-WALL éléments muraux:
Structure de base en acier époxy noir (blanc sur demande), disponible dans diverses hauteurs et largeurs. Avec panneau en dérivé de bois peint en blanc, équipé de tablettes en acrylique, dualsatin, et rétro éclairage LED horizontal (blanc). Inclus fixation murale.

LL-WALL wall units:
Basic construction made of black powder-coated steel (white on request), available in different heights and widths. With panel made of white coated derived timber product, fitted with shelves made of acrylic glass, dualsatin, and horizontal LED backlight (white). Including wall fixation.

01 WLL 7/14 A LED 7/10 710 x 1410 mm M2/00.13.07.00	20 1.198,00 €
02 WLL 9/14 A LED 9/10 885 x 1410 mm M2/00.13.09.00	25 1.420,00 €
03 WLL 7/17 A LED 7/14 710 x 1760 mm M2/00.13.07.01	28 1.527,00 €
04 WLL 9/17 A LED 9/14 885 x 1760 mm M2/00.13.09.01	35 1.793,00 €

05 WLL 7/20 A LED 7/14 710 x 2110 mm M2/00.13.07.02	28 1.574,00 €
06 WLL 9/20 A LED 9/14 885 x 2110 mm M2/00.13.09.02	35 1.854,00 €
07 WLL 7/20 A LED 7/17 710 x 2110 mm M2/00.13.07.03	32 1.733,00 €
08 WLL 9/20 A LED 9/17 885 x 2110 mm M2/00.13.09.03	40 2.059,00 €



Top & inférieur panneaux interchangeables disponibles en option
Exchangeable top & bottom cover optionally available (Page Page 77)

Poster (sur demande) facile à échanger
Poster (on request) can be changed easily



Rétro éclairage pour échantillons de verre
Backlit for sample glasses

A

B



03 WLL 7/20 GB 7/10 + TP pour WLL 7

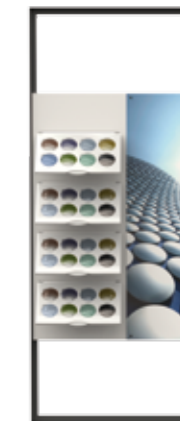

02 WLL 7/17 GB 7/10

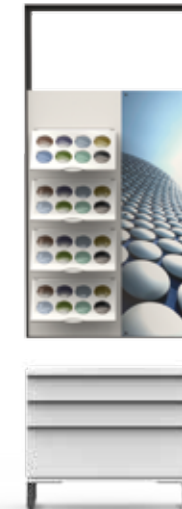

01 WLL 7/14 GB 7/10



03 WLL 7/20 GB 7/10 + TP pour WLL 7

LL-WALL CONSULTATION DU VERRE LL-WALL LENS CONSULTATION

Les conseils professionnels comprennent non seulement le choix d'une monture de lunettes appropriée, mais également le choix des verres de lunettes appropriés. Grâce à notre module innovant, spécialement conçu pour la présentation de verres d'échantillons, vous pouvez clairement expliquer à votre client tous les types de verres et les possibilités d'équipement, et ainsi rendre votre compétence complètement visible!

Professional advice not only includes the selection of a suitable spectacle frame, but also the choice of adequate lenses. With our innovative module, especially for the presentation of lens samples, you can illustrate clearly all glass types and equipment possibilities to your customer and thus make your expertise completely visible!

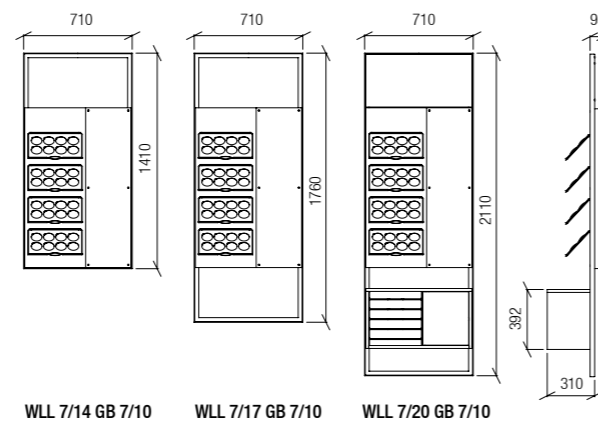

WLL 7/14 GB 7/10

WLL 7/17 GB 7/10

WLL 7/20 GB 7/10

LL-WALL éléments muraux:
Structure de base en acier époxy noir (blanc sur demande), disponible dans 3 hauteurs. Avec panneau en dérivé de bois peint en blanc, équipé avec 4 tablettes inclinées, en aluminium époxy blanc, avec LED rétro-éclairé, et Plateaux pour présentation d'échantillon de verre (veuillez spécifier le diamètre souhaité lors de la commande). Panneau graphique pour affiches échangeables (affiche sur demande). Inclus fixation murale. WLL 7/20 GB 7/10 avec 1 desserte, en dérivé de bois, disponible dans différents décors.

LL-WALL wall units:
Basic construction made of black powder-coated steel (white on request), available in 3 heights and different widths. With panel made of white coated derived timber product, fitted with 4 inclined shelves, made of white powder-coated aluminum, LED backlit, and trays for lens presentation (please state desired diameter when ordering). Graphic panel for exchangeable posters (poster on request). Including wall fixation. WLL 7/20 GB 7/10 with 1 drawer cabinet, made of coated derived timber product, available in different decorative surfaces.

01 WLL 7/14 GB 7/10 710 x 1410 mm M2/00.24.07.00 / M2/10.28.07.00	32 984,00 €
02 WLL 7/17 GB 7/10 710 x 1760 mm M2/00.24.07.01 / M2/10.28.07.00	32 1.035,00 €
03 WLL 7/20 GB 7/10 710 x 2110 mm M2/00.24.07.02 / M2/10.28.07.00 / M2/62.30.07.01	72 1.470,00 €

Accessoire: Accessory:



01 Plateau en acrylique, pour 8 échantillons de verre
Tray made of acrylic glass, for 8 spectacle glasses samples

50.02.00.04 **30,20 €**

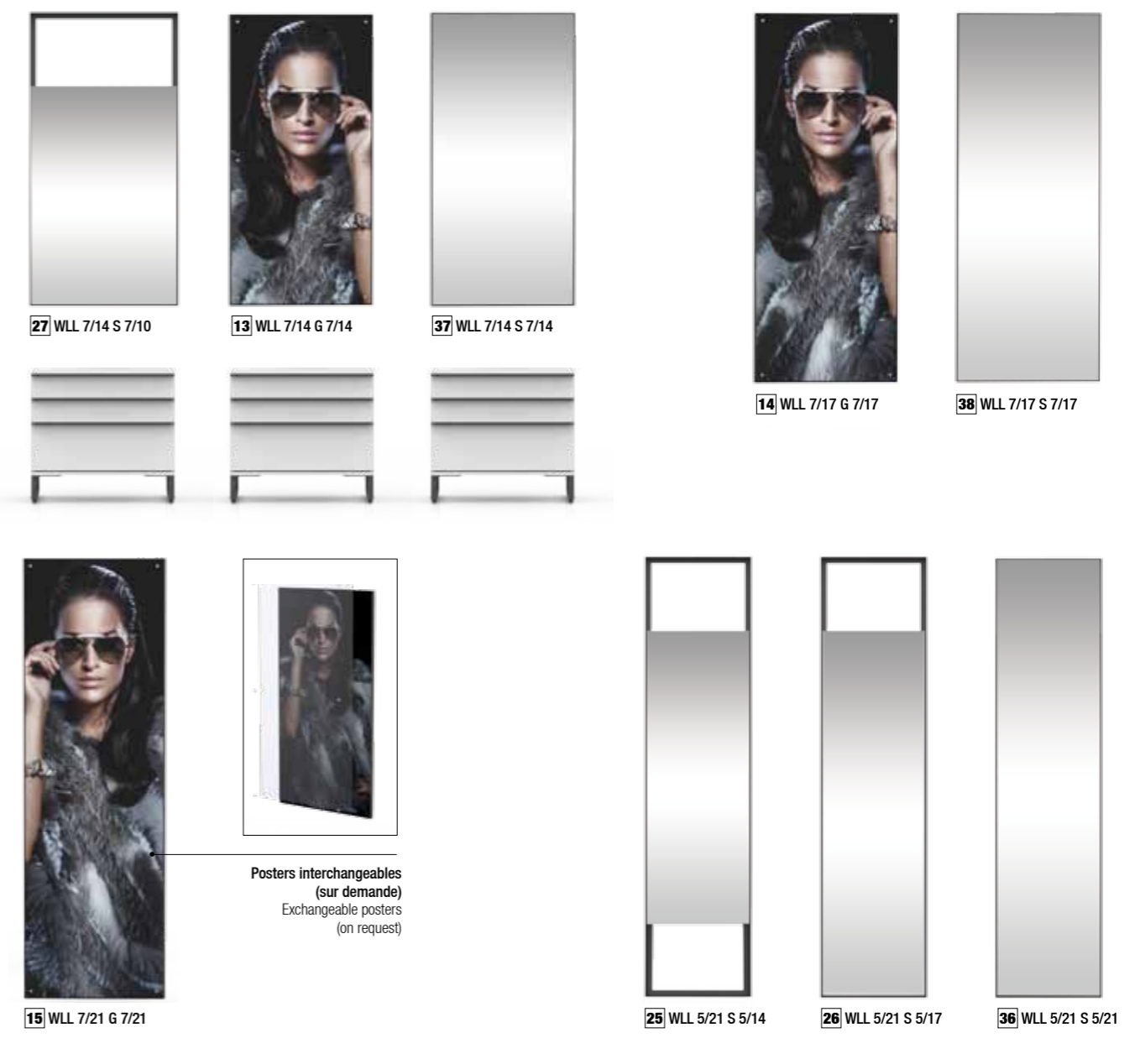
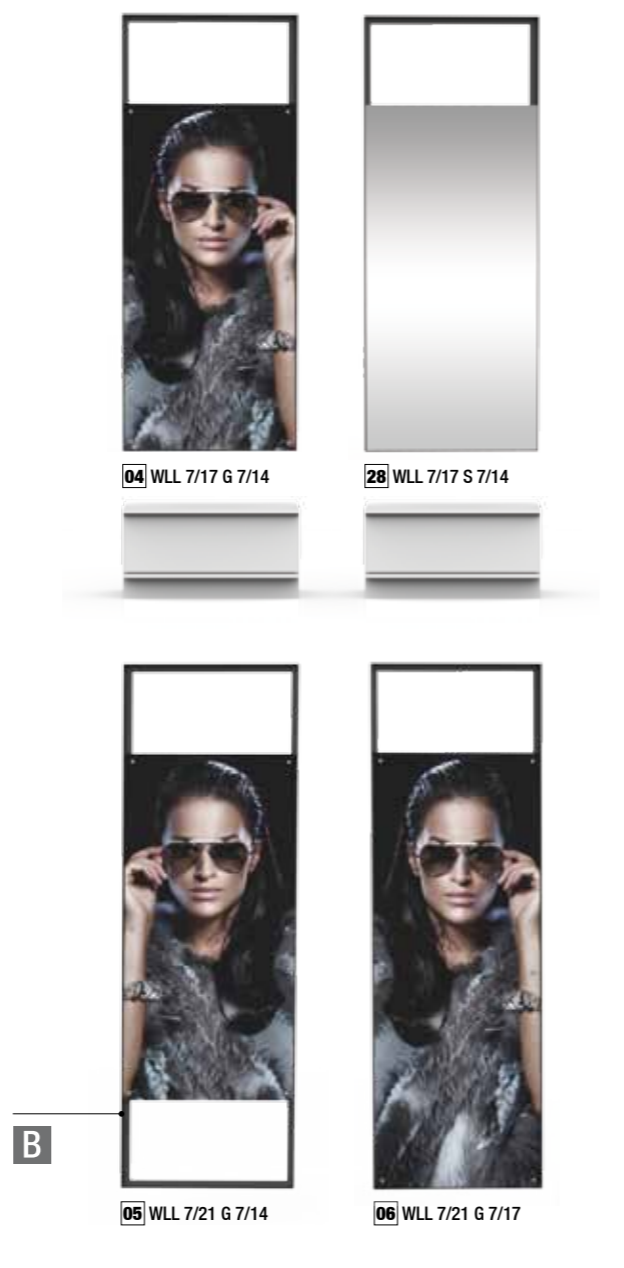

LL-WALL éléments muraux:
Structure de base en acier époxy noir (blanc sur demande), disponible dans diverses hauteurs et largeurs, équipé d'un panneau graphique pour affiches échangeables (sur demande), en dérivé de bois peint en blanc et verre acrylique transparent ou d'un panneau en bois revêtu de blanc et d'un verre miroir. Inclus fixation murale.

LL-WALL wall units:
Basic construction for wall mounting made of black powder-coated steel (white on request), available in different heights and widths, fitted with graphic panel for exchangeable posters (on request), made of white coated derived timber product and transparent acrylic glass or with panel made of white coated derived timber product and mirror glass. Including fixation.

LL-WALL panneaux poster:
LL-WALL poster panels:

01 WLL 5/17 G 5/14 535 x 1760 x 81 mm M2/00.24.05.01 / M2/10.20.05.00	07 WLL 9/17 G 9/14 885 x 1760 x 81 mm M2/00.24.09.01 / M2/10.20.09.00	13 WLL 7/14 G 7/14 710 x 1410 x 81 mm M2/00.24.07.00 / M2/10.20.07.00
02 WLL 5/21 G 5/14 535 x 2110 x 81 mm M2/00.24.05.02 / M2/10.20.05.00	08 WLL 9/21 G 9/14 885 x 2110 x 81 mm M2/00.24.09.02 / M2/10.20.09.00	14 WLL 7/17 G 7/17 710 x 1760 x 81 mm M2/00.24.07.01 / M2/10.20.07.01
03 WLL 5/21 G 5/17 535 x 2110 x 81 mm M2/00.24.05.02 / M2/10.20.05.01	09 WLL 9/21 G 9/17 885 x 2110 x 81 mm M2/00.24.09.02 / M2/10.20.09.01	15 WLL 7/21 G 7/21 710 x 2110 x 81 mm M2/00.24.07.02 / M2/10.20.07.02
04 WLL 7/17 G 7/14 710 x 1760 x 81 mm M2/00.24.07.01 / M2/10.20.07.00	10 WLL 5/14 G 5/14 535 x 1410 x 81 mm M2/00.24.05.00 / M2/10.20.05.00	16 WLL 9/14 G 9/14 885 x 1410 x 81 mm M2/00.24.09.00 / M2/10.20.09.00
05 WLL 7/21 G 7/14 710 x 2110 x 81 mm M2/00.24.07.02 / M2/10.20.07.00	11 WLL 5/17 G 5/17 535 x 1760 x 81 mm M2/00.24.05.01 / M2/10.20.05.01	17 WLL 9/17 G 9/17 885 x 1760 x 81 mm M2/00.24.09.01 / M2/10.20.09.01
06 WLL 7/21 G 7/17 710 x 2110 x 81 mm M2/00.24.07.02 / M2/10.20.07.01	12 WLL 5/21 G 5/21 535 x 2110 x 81 mm M2/00.24.05.02 / M2/10.20.05.02	18 WLL 9/21 G 9/21 885 x 2110 x 81 mm M2/00.24.09.02 / M2/10.20.09.02

LL-WALL panneaux miroirs:
LL-WALL mirror panels:

19 WLL 3/14 S 3/10 360 x 1410 x 81 mm M2/00.24.03.00 / M2/10.22.03.00	25 WLL 5/21 S 5/14 535 x 2110 x 81 mm M2/00.24.05.02 / M2/10.22.05.01	31 WLL 3/14 S 3/14 360 x 1410 x 81 mm M2/00.24.03.00 / M2/10.22.03.01	37 WLL 7/14 S 7/14 710 x 1410 x 81 mm M2/00.24.07.00 / M2/10.22.07.01
20 WLL 3/17 S 3/14 360 x 1760 x 81 mm M2/00.24.03.01 / M2/10.22.03.01	26 WLL 5/21 S 5/17 535 x 2110 x 81 mm M2/00.24.05.02 / M2/10.22.05.02	32 WLL 3/17 S 3/17 360 x 1760 x 81 mm M2/00.24.03.01 / M2/10.22.03.02	38 WLL 7/17 S 7/17 710 x 1760 x 81 mm M2/00.24.07.01 / M2/10.22.07.02
21 WLL 3/21 S 3/14 360 x 2110 x 81 mm M2/00.24.03.02 / M2/10.22.03.01	27 WLL 7/14 S 7/10 710 x 1410 x 81 mm M2/00.24.07.00 / M2/10.22.07.00	33 WLL 3/21 S 3/21 360 x 2110 x 81 mm M2/00.24.03.02 / M2/10.22.03.03	39 WLL 7/21 S 7/21 710 x 2110 x 81 mm M2/00.24.07.02 / M2/10.22.07.03
22 WLL 3/21 S 3/17 360 x 2110 x 81 mm M2/00.24.03.02 / M2/10.22.03.02	28 WLL 7/17 S 7/14 710 x 1760 x 81 mm M2/00.24.07.01 / M2/10.22.07.01	34 WLL 5/14 S 5/14 535 x 1410 x 81 mm M2/00.24.05.00 / M2/10.22.05.01	
23 WLL 5/14 S 5/10 535 x 1410 x 81 mm M2/00.24.05.00 / M2/10.22.05.00	29 WLL 7/21 S 7/14 710 x 2110 x 81 mm M2/00.24.07.02 / M2/10.22.07.01	35 WLL 5/17 S 5/17 535 x 1760 x 81 mm M2/00.24.05.01 / M2/10.22.05.02	
24 WLL 5/17 S 5/14 535 x 1760 x 81 mm M2/00.24.05.01 / M2/10.22.05.01	30 WLL 7/21 S 7/17 710 x 2110 x 81 mm M2/00.24.07.02 / M2/10.22.07.02	36 WLL 5/21 S 5/21 535 x 2110 x 81 mm M2/00.24.05.02 / M2/10.22.05.03	



PRÉSENTATION MURALE [WALL DISPLAY]

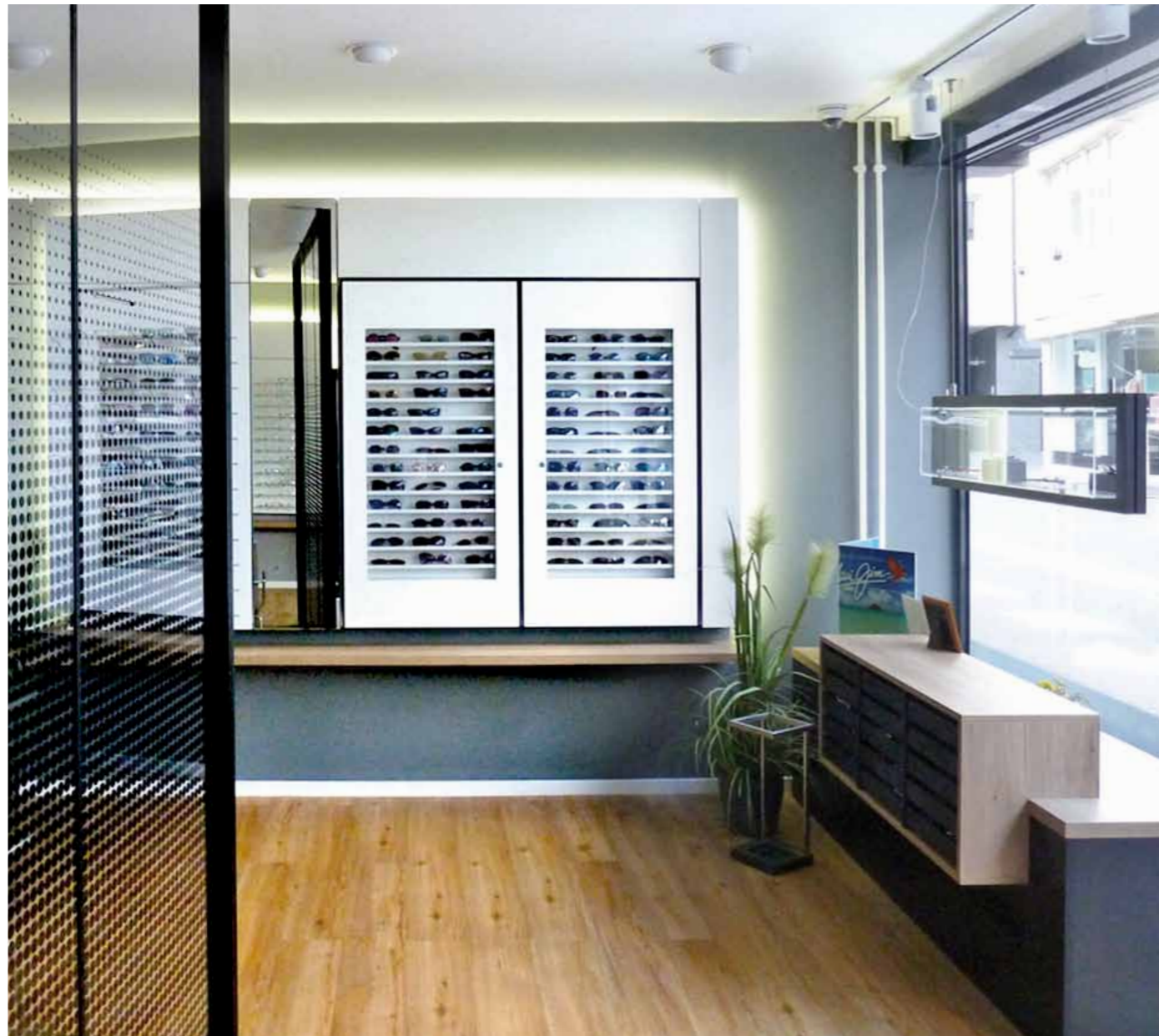

PRÉSENTATION MURALE [WALL DISPLAY]

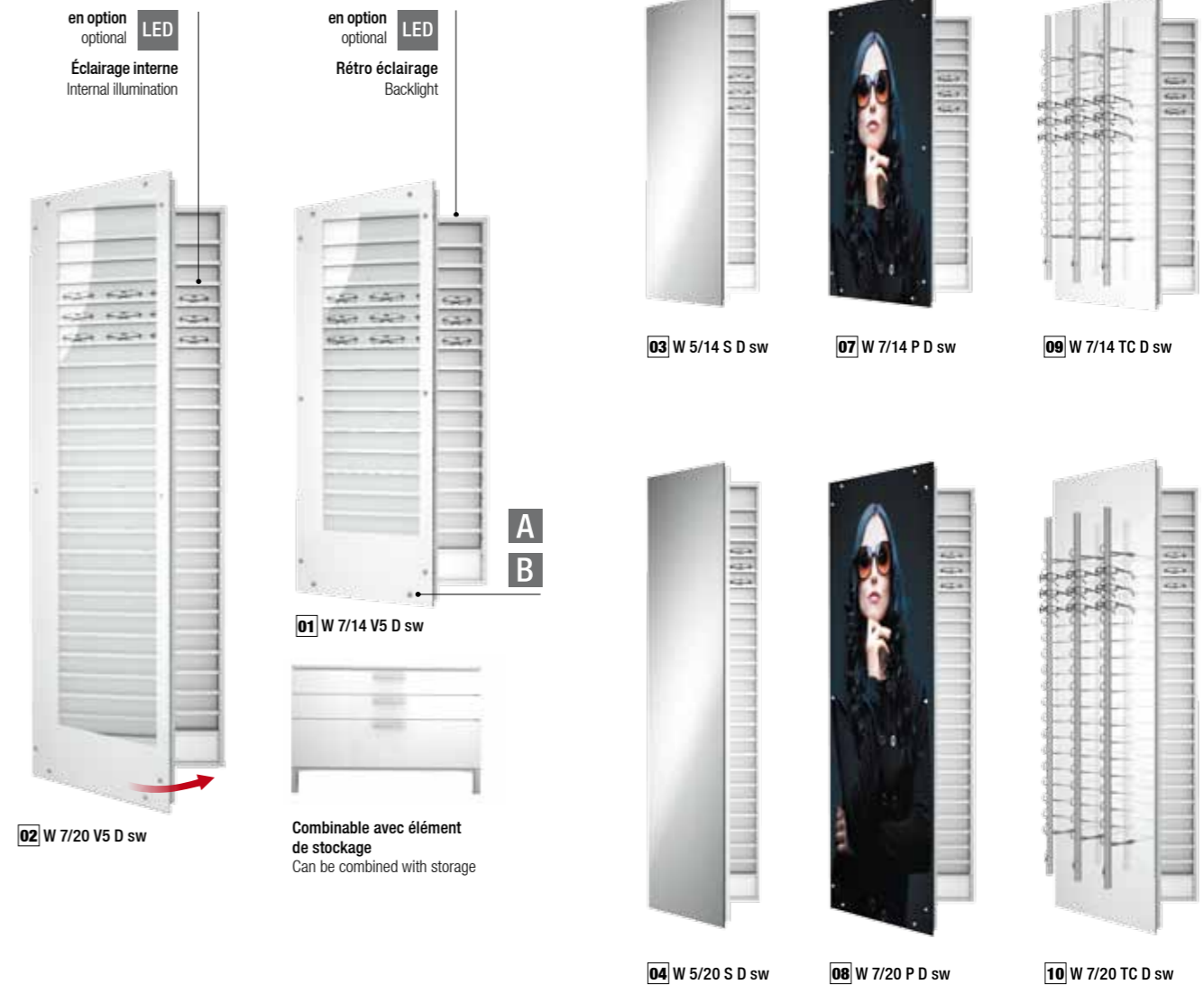

DEPOT PRÉSENTOIR AVEC PORTE DISPLAYS WITH DOOR

DEPOT est un „gain d'espace“ et combine élégance et présentation de lunettes avec stockage dans un minimum d'espace. La surface d'un magasin coûte cher et doit être exploitée du mieux possible! Le compartiment de stockage du présentoir peut être ouvert en le couissant latéralement après une légère rotation et donner ainsi accès aux produits.

DEPOT is a space-saving miracle and combines spectacle display with storage room in an elegant way. Because shop area is expensive you must profit from it at the best! The front panels can be opened and thus give you the opportunity to display and have access to the contained products in the back.

Accessoires:
Accessories:

01
Rétro éclairage LED inclus bloc d'alimentation et câblage
LED Backlight including power supply and wire

pour for 1395 mm hauteur height
M2/41.44.11.02/01 **248,00 €**

pour for 2095 mm hauteur height
M2/41.44.15.01/01 **323,00 €**

02
LED éclairage interne inclus bloc d'alimentation et câblage
LED internal illumination including power supply and wire

pour for 1395 mm hauteur height
M2/41.44.00.02/01 **174,00 €**

pour for 2095 mm hauteur height
M2/41.44.00.01/01 **248,00 €**

03
Support lunettes pour tablette
Spectacle display for shelves
M2/41.44.03.00 **6,00 €**



Présentoir avec porte et espace de stockage derrière: Corps en dérivé de bois peint, avec re-spectivement 24 ou 15 tablettes métalliques époxy blanc. Panneau frontal en acrylique.

Displays with door and storage space behind: basic corpus made of white derived timber product, with 24 respectively 15 white coated metal shelves. Front panel made of acrylic glass.

Avec décor frontal:
With front decor:

01 W 7/14 V5 D sw
695 x 1395 x 150 mm
M2/41.70.14.01 **1.167,00 €**

02 W 7/20 V5 D sw
695 x 2095 x 150 mm
M2/41.70.20.01 **1.541,00 €**

Avec miroir:
With mirror:

03 W 5/14 S D sw
520 x 1395 x 150 mm
M2/41.60.14.01 **983,00 €**

04 W 5/20 S D sw
520 x 2095 x 150 mm
M2/41.60.20.01 **1.162,00 €**

Avec panneau poster:
With poster panel:

05 W 5/14 P D sw
520 x 1395 x 150 mm
M2/41.60.14.02 **1.035,00 €**

06 W 5/20 P D sw
520 x 2095 x 150 mm
M2/41.60.20.02 **1.211,00 €**

07 W 7/14 P D sw
695 x 1395 x 150 mm
M2/41.70.14.05 **1.168,00 €**

08 W 7/20 P D sw
695 x 2095 x 150 mm
M2/41.70.20.05 **1.731,00 €**

Avec des colonnes, ouvert ou verrouillable:
Fitted with single rods, open or lockable:

09 W 7/14 TC D sw
695 x 1395 x 350 mm
3 x TC 12 H
ouvert open M2/41.70.14.03 **1.362,00 €**
verrouillable lockable M2/41.70.14.13 **1.508,00 €**

10 W 7/20 TC D sw
695 x 2095 x 350 mm
3 x TC 18 H
ouvert open M2/41.70.20.03 **1.914,00 €**
verrouillable lockable M2/41.70.20.13 **2.111,00 €**





03 WKR 16 A LED + 2x 05 WKR 16 B



LIGHT BOARDS



PIN



MONO PANEL sur demande on request

Bestückung Equipment

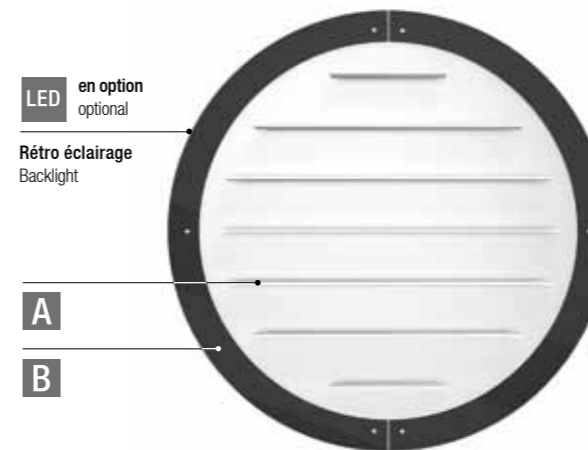

03 WKR 16 A LED

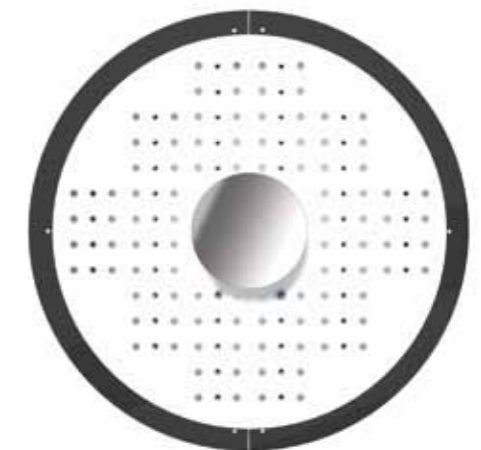

01 WKR 16 S PIN

SINGLES ELÉMENTS MURAUX WALL UNITS

L'intégration d'éclairage dans la présentation murale facilite l'orientation des clients et crée un environnement spécifique pour les lunettes exclusives. Nos SINGLES sont des modules autosuffisants qui, agrémentés d'éclairage partiellement intégré, optimisent l'espace de vente.

Integrating highlights into the wall display eases orientation for the customer and provides the special framework for exclusive spectacles. Our SINGLES are modules with unique features, which provide an optimal sales promotion by using partly integrated illumination.

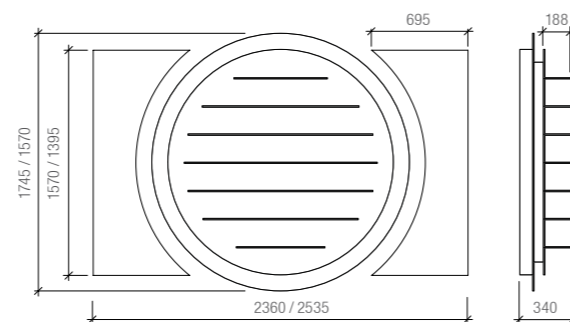

WKR 16 A LED + 2x WKR 16 B
WKR 18 A LED + 2x WKR 18 B

Eléments muraux:

Panneaux ronds en acrylique, glossy white, Bandeau en acrylique, disponible dans 2 couleurs. Inclus fixation murale.

Wall units: Circular perforated panels made of acrylic glass, glossy white, cover ring made of acrylic glass, available in 2 colours. Including wall mounting kits.

Avec des supports PIN en acier nickelé et miroir:

With PIN supports made of nickel-plated steel and mirror:

01 WKR 16 S PIN
Ø 1570 mm
M2/40.24.16.02 2.162,00 €

02 WKR 18 S PIN
Ø 1745 mm
M2/40.24.18.02 2.355,00 €

Avec des tablettes en acrylique, dualsatin, inclus éclairage LED (blanc):

With shelves made of acrylic glass, dualsatin, including LED illumination (white):

03 WKR 16 A LED
Ø 1570 mm
M2/40.25.16.02 2.999,00 €

04 WKR 18 A LED
Ø 1745 mm
M2/40.25.18.02 3.362,00 €

Elément additionnel: Panneau en acrylique, disponible dans 2 couleurs, pour élément mural rond WKR. Inclus fixation murale.

Additional unit: Panel made of acrylic glass, available in 2 colours, for circular wall units WKR. Including wall mounting kits.

05 WKR 16 B
695 x 1395 mm
M2/40.26.16.02 311,00 €

06 WKR 18 B
695 x 1570 mm
M2/40.26.18.02 341,00 €



! Sans décoration. Veuillez préciser les couleurs lors de la commande. Veuillez indiquer la couleur de la LED souhaitée lors de votre commande! Pour plus de détails, voir page 160.
Without decoration. Please state colours when ordering. Please state the desired light colour of the LED lighting when ordering! For details see page 160.



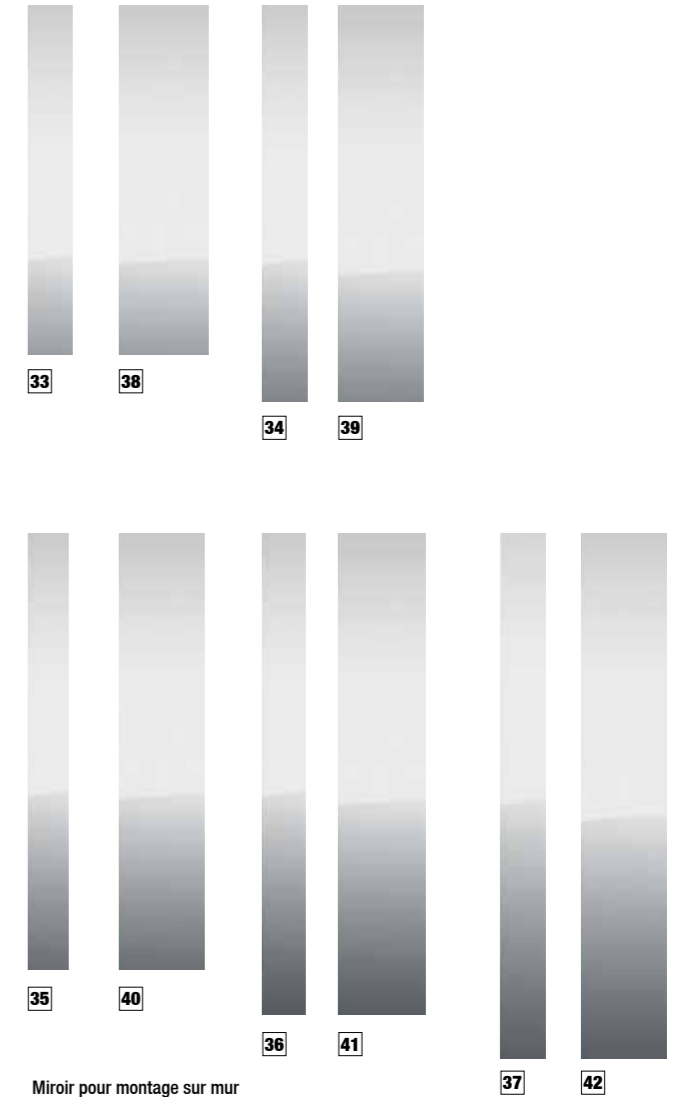
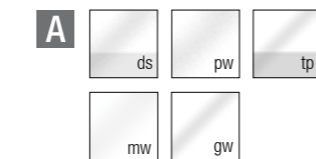

Miroir pour montage sur mur
Mirror for mounting onto wall

PANNEAUX PANELS

Panneau acrylique, épaisseur 8 mm, disponible dans différentes dimensions et couleurs. Veuillez commander séparément les fixations murales.

Acrylic glass panel, thickness 8 mm, available in different dimensions and colours. Please order wall fixing separately.

dualsatin

01	520 x 1395 x 8 mm	13.52.14.44	126,00 €
02	520 x 2095 x 8 mm	13.52.20.44	189,00 €
03	695 x 1395 x 8 mm	13.69.14.44	189,00 €
04	695 x 2095 x 8 mm	13.69.20.44	255,00 €
05	870 x 1395 x 8 mm	13.87.14.44	224,00 €
06	870 x 2095 x 8 mm	13.87.20.44	315,00 €

polarwhite

07	520 x 1395 x 8 mm	13.52.14.45	126,00 €
08	520 x 2095 x 8 mm	13.52.20.45	189,00 €
09	695 x 1395 x 8 mm	13.69.14.45	189,00 €
10	695 x 2095 x 8 mm	13.69.20.45	255,00 €
11	870 x 1395 x 8 mm	13.87.14.45	224,00 €
12	870 x 2095 x 8 mm	13.87.20.45	315,00 €

transparent

13	520 x 1395 x 8 mm	13.52.14.40	96,00 €
14	520 x 2095 x 8 mm	13.52.20.40	135,00 €
15	695 x 1395 x 8 mm	13.69.14.40	135,00 €
16	695 x 2095 x 8 mm	13.69.20.40	203,00 €
17	870 x 1395 x 8 mm	13.87.14.40	175,00 €
18	870 x 2095 x 8 mm	13.87.20.40	242,00 €

glossy white

19	520 x 1395 x 8 mm	13.52.14.47	114,00 €
20	520 x 2095 x 8 mm	13.52.20.47	170,00 €
21	695 x 1395 x 8 mm	13.69.14.47	170,00 €
22	695 x 2095 x 8 mm	13.69.20.47	228,00 €
23	870 x 1395 x 8 mm	13.87.14.47	194,00 €
24	870 x 2095 x 8 mm	13.87.20.47	286,00 €

matt white

25	520 x 1395 x 8 mm	13.52.14.42	139,00 €
26	520 x 2095 x 8 mm	13.52.20.42	209,00 €
27	695 x 1395 x 8 mm	13.69.14.42	209,00 €
28	695 x 2095 x 8 mm	13.69.20.42	277,00 €
29	870 x 1395 x 8 mm	13.87.14.42	232,00 €
30	870 x 2095 x 8 mm	13.87.20.42	350,00 €

01

Fixation murale pour acrylique, acier inoxydable, 1 pièce
Wall fixing for acrylic glass, stainless steel, 1 piece
Distance Distance 60 mm 13.15.20.60 16,00 €
Distance Distance 85 mm 13.15.20.85 16,00 €



Note:
Vous avez besoin des quantités suivantes hauteur de 1395 mm = 4 supports muraux hauteur de 2095 mm = 6 supports muraux Veuillez commander séparément.

Note:
You need the following quantities height of 1395 mm = 4 wall fixings height of 2095 mm = 6 wall fixings Please order separately.

MIROIRS MIRRORS

Miroir pour montage sur mur, miroir sur panneau de fond, inclus fixation
Mirror for mounting onto wall, mirror on base plate, including wall mounting kits

31	200 x 1395 x 90 mm	15.88.12.14	218,00 €
32	200 x 2095 x 90 mm	15.88.12.21	328,00 €

33	170 x 1395 x 90 mm	15.89.17.14	194,00 €
34	170 x 1570 x 90 mm	15.89.17.15	218,00 €
35	170 x 1745 x 90 mm	15.89.17.17	243,00 €
36	170 x 1920 x 90 mm	15.89.17.19	267,00 €
37	170 x 2095 x 90 mm	15.89.17.21	302,00 €
38	345 x 1395 x 90 mm	15.89.35.14	395,00 €
39	345 x 1570 x 90 mm	15.89.35.15	445,00 €
40	345 x 1745 x 90 mm	15.89.35.17	495,00 €
41	345 x 1920 x 90 mm	15.89.35.19	544,00 €
42	345 x 2095 x 90 mm	15.89.35.21	595,00 €

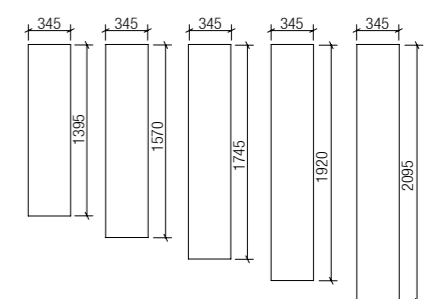
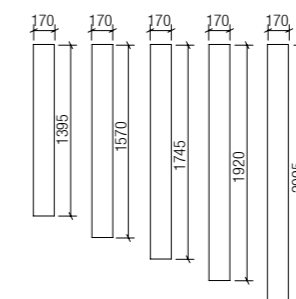
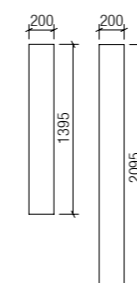

! MOSAIC miroir de surface pour montage mural (inclus structure MOSAIC) disponible sur demande. Veuillez nous contacter à ce sujet!
MOSAIC surface mirror for wallmounting (including MOSAIC substructure) available on request. Referring to this, please contact us!



01 SB 14 4D
avec 4 portes et 4 étagères
with 4 doors and 4 shelves
1395 x 565 x 350 mm
M2/65.00.14.01 **1.065,00 €**



02 SB 17 3D
avec 3 portes et 5 étagères
with 3 doors and 5 shelves
1739 x 565 x 350 mm
M2/65.00.17.02 **1.189,00 €**



03 SB 21 4D
avec 4 portes et 6 étagères
with 4 doors and 6 shelves
2083 x 565 x 350 mm
M2/65.00.21.01 **1.314,00 €**



04 SB 14 2D / 10T
avec 2 portes, 2 étagères et 10 plateaux
with 2 doors, 2 shelves and 10 trays
1395 x 565 x 350 mm  10
M2/65.00.14.00 **1.805,00 €**



05 SB 17 2D / 15T
avec 2 portes, 2 étagères et 15 plateaux
with 2 doors, 2 shelves and 15 trays
1739 x 565 x 350 mm  15
M2/65.00.17.00 **2.325,00 €**



06 SB 21 2D / 10T
avec 2 portes, 4 étagères et 10 plateaux
with 2 doors, 4 shelves and 10 trays
2083 x 565 x 350 mm  10
M2/65.00.21.00 **2.060,00 €**

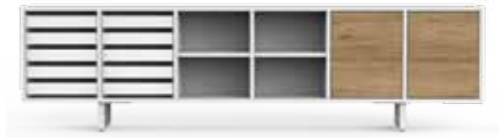

SIDEBORD disponible dans 3 largeurs, avec corps, étagères et portes en dérivé de bois peint dans différents décors, avec piétements arceaux en acier époxy blanc (noir sur demande). Certaines versions avec plateaux en bois amovibles, peintes en noir ou blanc, avec inserts blanc, en mousse, pour 10 lunettes.

SIDEBORD available in 3 widths, with corpus, shelves and doors, made of coated derived timber product, available in different decorative surfaces, with bases or sleds made of white powder-coated steel (black on request). Some versions with removable wooden trays, lacquered in black or white, with white foam inserts for 10 spectacles each.

07 SB 17 3D / 10T
avec 3 portes, 3 étagères et 10 plateaux
with 3 doors, 3 shelves and 10 trays
1739 x 565 x 350 mm  10
M2/65.00.17.01 **1.977,00 €**



SIDEBORD SIDEBOARD

Il est important de disposer d'un espace de stockage à portée de main et de garder les choses bien rangées. Nous proposons nos dessertes et meubles en différentes versions avec plateaux, portes ou tiroirs. Il vous suffit de choisir la bonne taille et de choisir votre propre combinaison de couleurs et de matériaux.

Storage space within easy reach is important and also keeps things tidy. We offer our sideboards and cabinets in different versions with trays, doors or drawers. Simply decide on the right size and choose your own individual colour and material combination.

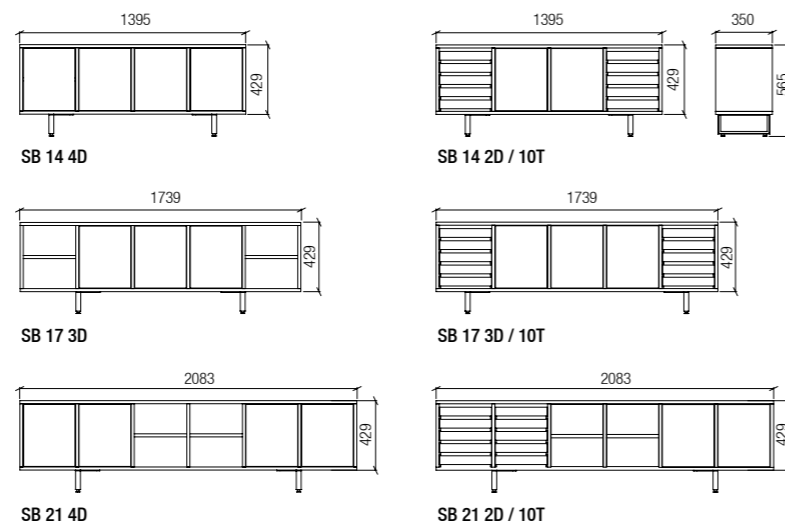

 Veuillez préciser la couleur et de la surface décorative lors de la commande pour corps, la porte et les plateaux. Conception individualisée sur demande. Please state the decorative surface for corpus, doors and trays when ordering. Customized design available on request.



LG-DESSERTE
LG-DRAWER CABINETS

Desserte LG en 2 largeurs et disponible dans différentes hauteurs, avec dessus, corps, socle et face de tiroir en dérivé de bois peint, disponibles dans divers décors. En option pour montage mural, avec socle ou arceau en acier époxy noir (blanc sur demande). Avec poignées différentes à choisir, veuillez préciser lors la commande.

LG-drawer cabinet available in 2 widths and different heights, with top, corpus, bottom and drawer covers, made of coated derived timber product, available in different decorative surfaces. Optional for wall fastening, with bases or sleds made of black powder-coated steel (white on request). Different handles to choose, please state when ordering.

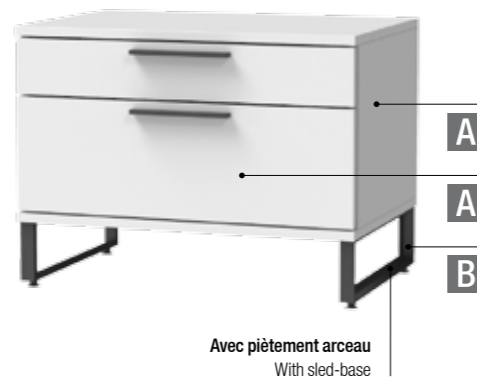

Diverses poignées à choisir
Different handles to choose

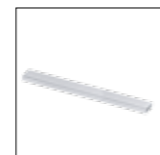

Poignée I (aluminium chromé mat)
Handle I (aluminum chromed matt)



Poignée I (aluminium époxy noir)
Handle I (aluminum black powder-coated)



Poignée L (acier chromé)
Handle (chromed steel)



pour montage mural (inclus supports muraux) for wall fastening (including wall bracket)

avec 2 tiroirs with 2 drawers



01 LG 7/2 w
700 x 275 x 470 mm
M2/61.40.07.00 **616,00 €**

02 LG 9/2 w
875 x 275 x 470mm
M2/61.40.09.00 **649,00 €**

avec 1 tiroir profond with 1 high drawer



03 LG 7/1 hw
700 x 275 x 470 mm
M2/61.40.07.01 **559,00 €**

04 LG 9/1 hw
875 x 275 x 470 mm
M2/61.40.09.01 **564,00 €**

avec piètement arceau with sled-base

avec socle with base

avec 2 tiroirs with 2 drawers



05 LG 7/2 k
700 x 410 x 470 mm
M2/61.10.07.00 **616,00 €**

06 LG 9/2 k
875 x 410 x 470 mm
M2/61.10.09.00 **649,00 €**



07 LG 7/2 s
700 x 360 x 470 mm
M2/61.20.07.00 **501,00 €**

08 LG 9/2 s
875 x 360 x 470 mm
M2/61.20.09.00 **527,00 €**

avec 1 tiroir profond with 1 high drawer



09 LG 7/1 hk
700 x 410 x 470 mm
M2/61.10.07.01 **559,00 €**

10 LG 9/1 hk
875 x 410 x 470 mm
M2/61.10.09.01 **564,00 €**



11 LG 7/1 hs
700 x 360 x 470 mm
M2/61.20.07.01 **443,00 €**

12 LG 9/1 hs
875 x 360 x 470 mm
M2/61.20.09.01 **454,00 €**

avec 1 tiroir et 1 tiroir profond with 1 drawer and 1 high drawer



13 LG 7/1 1hk 24 32
700 x 530 x 470 mm
M2/61.10.07.04 **632,00 €**

14 LG 9/1 1hk 30 42
875 x 530 x 470 mm
M2/61.10.09.04 **672,00 €**



15 LG 7/1 1hs 24 32
700 x 480 x 470 mm
M2/61.20.07.04 **517,00 €**

16 LG 9/1 1hs 30 42
875 x 480 x 470 mm
M2/61.20.09.04 **562,00 €**

avec 3 tiroirs with 3 drawers



17 LG 7/3 k 72
700 x 530 x 470 mm
M2/61.10.07.09 **769,00 €**

18 LG 9/3 k 90
875 x 530 x 470 mm
M2/61.10.09.09 **809,00 €**



19 LG 7/3 s 72
700 x 480 x 470 mm
M2/61.20.07.09 **653,00 €**

20 LG 9/3 s 90
875 x 480 x 470 mm
M2/61.20.09.09 **692,00 €**

avec 2 tiroirs et 1 tiroir profond with 2 drawers and 1 high drawer



21 LG 7/2 1hk 48 32
700 x 645 x 470 mm
M2/61.10.07.05 **795,00 €**

22 LG 9/2 1hk 60 42
875 x 645 x 470 mm
M2/61.10.09.05 **832,00 €**



23 LG 7/2 1hs 48 32
700 x 595 x 470 mm
M2/61.20.07.05 **678,00 €**

24 LG 9/2 1hs 60 42
875 x 595 x 470 mm
M2/61.20.09.05 **722,00 €**

avec 4 tiroirs with 4 drawers



25 LG 7/4 k 96
700 x 645 x 470 mm
M2/61.10.07.02 **921,00 €**

26 LG 9/4 k 120
875 x 645 x 470 mm
M2/61.10.09.02 **967,00 €**



27 LG 7/4 s 96
700 x 595 x 470 mm
M2/61.20.07.02 **804,00 €**

28 LG 9/4 s 120
875 x 595 x 470 mm
M2/61.20.09.02 **856,00 €**

avec 2 tiroirs profonds with 2 high drawers



29 LG 7/2 hk 64
700 x 645 x 470 mm
M2/61.10.07.03 **674,00 €**

30 LG 9/2 hk 84
875 x 645 x 470 mm
M2/61.10.09.03 **709,00 €**



31 LG 7/2 hs 64
700 x 595 x 470 mm
M2/61.20.07.03 **559,00 €**

32 LG 9/2 hs 84
875 x 595 x 470 mm
M2/61.20.09.03 **600,00 €**



LL-DESSERTE
LL-DRAWER CABINETS

Desserte LL disponible en 2 largeurs et différentes hauteurs, avec plateau, corps et face des tiroirs en dérivé de bois peint, disponibles dans divers décors. Disponible en option avec socle ou pieds arceaux en acier époxy noir (blanc sur demande).

LL-drawer cabinet available in 2 widths and different heights, with corpus and drawer covers, made of coated derived timber product, available in different decorative surfaces. Optional with bases or sleds made of black powder-coated steel (white on request).

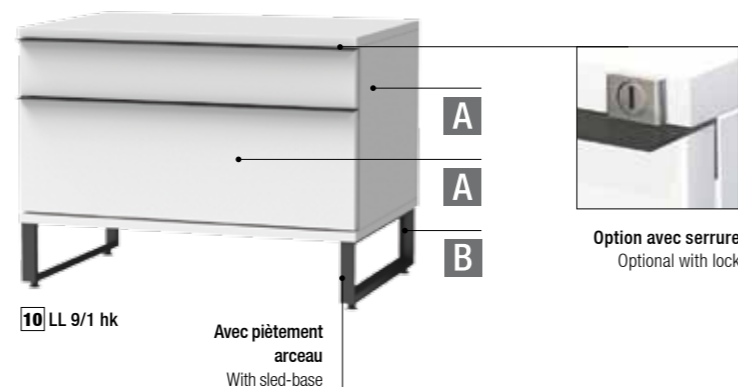

pour montage mural (inclus supports muraux) for wall fastening (including wall bracket)

avec 2 tiroirs with 2 drawers



01 LL 7/2 w
700 x 275 x 470 mm
M2/62.40.07.00
616,00 €

02 LL 9/2 w
875 x 275 x 470 mm
M2/62.40.09.00
649,00 €

avec piètement arceau with sled-base

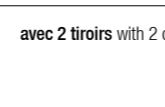

03 LL 7/2 k
700 x 410 x 470 mm
M2/62.10.07.00
616,00 €

04 LL 9/2 k
875 x 410 x 470 mm
M2/62.10.09.00
649,00 €

avec 1 tiroir profond with 1 high drawer



05 LL 7/1 hk
700 x 410 x 470 mm
M2/62.10.07.01
559,00 €

06 LL 9/1 hk
875 x 410 x 470 mm
M2/62.10.09.01
564,00 €

avec 1 tiroir et 1 tiroir profond with 1 drawer and 1 high drawer



07 LL 7/1 1hk 24 32
700 x 530 x 470 mm
M2/62.10.07.04
632,00 €

08 LL 9/1 1hk 30 42
875 x 530 x 470 mm
M2/62.10.09.04
672,00 €

avec 3 tiroirs with 3 drawers



17 LL 7/3 k
700 x 530 x 470 mm
M2/62.10.17.09
769,00 €

18 LL 9/3 k
875 x 530 x 470 mm
M2/62.10.19.09
809,00 €

avec 2 tiroirs et 1 tiroir profond with 2 drawers and 1 high drawer



13 LL 7/2 1hk 48 32
700 x 645 x 470 mm
M2/62.10.07.05
795,00 €

14 LL 9/2 1hk 60 42
875 x 645 x 470 mm
M2/62.10.09.05
832,00 €

avec 4 tiroirs with 4 drawers



17 LL 7/4 k
700 x 645 x 470 mm
M2/62.10.07.02
921,00 €

18 LL 9/4 k
875 x 645 x 470 mm
M2/62.10.09.02
967,00 €

avec 2 tiroirs profonds with 2 high drawers



21 LL 7/2 hk
700 x 645 x 470 mm
M2/62.10.07.03
674,00 €

22 LL 9/2 hk
875 x 645 x 470 mm
M2/62.10.09.03
709,00 €

avec 1 tiroir profond with 1 high drawer



03 LL 7/1 hw 32
700 x 275 x 470 mm
M2/62.40.07.01
559,00 €

04 LL 9/1 hw 42
875 x 275 x 470 mm
M2/62.40.09.01
564,00 €

avec socle with base



03 LL 7/2 s 48
700 x 360 x 470 mm
M2/62.20.07.00
501,00 €

04 LL 9/2 s 60
875 x 360 x 470 mm
M2/62.20.09.00
527,00 €



07 LL 7/1 hs 32
700 x 360 x 470 mm
M2/62.20.07.01
443,00 €

08 LL 9/1 hs 42
875 x 360 x 470 mm
M2/62.20.09.01
454,00 €



11 LL 7/1 1hs 24 32
700 x 480 x 470 mm
M2/62.20.07.04
517,00 €

12 LL 9/1 1hs 30 42
875 x 480 x 470 mm
M2/62.20.09.04
562,00 €



19 LL 7/3 s 72
700 x 480 x 470 mm
M2/62.20.07.09
653,00 €

20 LL 9/3 s 90
875 x 480 x 470 mm
M2/62.20.09.09
692,00 €



15 LL 7/2 1hs 48 32
700 x 595 x 470 mm
M2/62.20.07.05
678,00 €

16 LL 9/2 1hs 60 42
875 x 595 x 470 mm
M2/62.20.09.05
722,00 €



19 LL 7/4 s 96
700 x 595 x 470 mm
M2/62.20.07.02
804,00 €

20 LL 9/4 s 120
875 x 595 x 470 mm
M2/62.20.09.02
856,00 €



23 LL 7/2 hs 64
700 x 595 x 470 mm
M2/62.20.07.03
559,00 €

24 LL 9/2 hs 84
875 x 595 x 470 mm
M2/62.20.09.03
600,00 €



A Plateaux amovibles
Removable trays
B

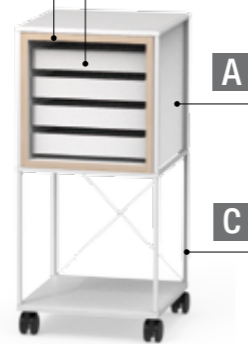

01 CR-SET TRO-CD 01



02 CR-SET TRO-CD 04



03 CR-SET TRO-CD 02



04 CR-SET TR-CD 03

Couleurs individuelles
sur demande
Customized colours
available on request



05 BT 5/7

A A
B B



06 BT 5/10

Habillages latéraux
en option
Side panel optional



07 BT 4/7

A
B C



08 BT 4/10

Plateaux amovibles
Removable trays



TROLLEYS & PLATEAUX TROLLEYS & TRAYS

L'organisation est la clé de l'efficacité. Avec nos plateaux, vous êtes bien organisé, car ils sont parfaits comme espace de rangement supplémentaire et pour trier vos marchandises. De même, vous trouverez certains modèles, qui sont également idéaux comme plateau de présentation.

Organization is half the battle! With our trays you are well organized, because they are perfect as additional storage space and for sorting your goods. Likewise, you will find some models, which are also ideal as a presentation tray.

CAROLINE desserte-plateaux:

Structure de base en profilé métallique époxy noir ou blanc, avec roulettes. Avec plateaux amovibles en bois, laqué noir ou blanc, avec insert blanc en mousse pour 10 lunettes. Finition décorative sur demande.

CAROLINE tray-trolleys:
Basic construction made of black powder coated metal profile, available in white or black, with castors. With removable wooden trays, lacquered in black or white, and white foam inserts for 10 spectacles each. Decorative surfaces on request.

372 x 800 x 372 mm

01 CR-SET TRO-CD 01 40

avec 4 plateaux with 4 trays

blanc white SW10815 764,64 €
noir black SW10815.1 764,64 €

02 CR-SET TRO-CD 04 40

avec 4 plateaux with 4 trays

blanc white SW10821 929,49 €
noir black SW10821.1 929,49 €

03 CR-SET TRO-CD 02 80

avec 8 plateaux with 8 trays

blanc white SW10818 1.049,19 €
noir black SW10818.1 1.049,19 €

04 CR-SET TR-CD 03

avec porte & tablette with door & shelf

blanc white SW10822 639,46 €
noir black SW10822.1 639,46 €

BT 5 desserte-plateaux:

Structure de base en dérivé de bois peint en blanc, côtés noirs, avec roulettes. Avec 7 ou 10 plateaux amovibles en bois, laqué noir ou blanc, avec insert blanc en mousse pour 10 lunettes. Finition décorative sur demande.

BT 5 tray-trolley:

Basic construction made of white coated derived timber product, edging tape in black, with castors. With 7 respectively 10 removable wooden trays, lacquered in black or white, and white foam inserts for 10 spectacles each. Decorative surfaces on request.

05 BT 5/7

avec 7 plateaux with 7 trays

352 x 816 x 346 mm 70 735,00 €
M2/20.05.07.00/01

06 BT 5/10

avec 10 plateaux with 10 trays

352 x 1086 x 346 mm 100 946,00 €
M2/20.05.10.00/01

BT 4 desserte-plateaux:

Structure de base en profilé métallique époxy noir (blanc sur demande), avec roulettes. Avec 7 ou 10 plateaux amovibles en bois, laqué noir ou blanc, avec insert blanc en mousse pour 10 lunettes. Plateau supérieur disponible dans divers coloris. Habillages latéraux disponibles en option.

BT 4 tray-trolley:

Basic construction made of black powder coated metal profile (white on request), with castors. With 7 respectively 10 removable wooden trays, lacquered in black or white, and white foam inserts for 10 spectacles each. Top cover in white. Decorative surfaces on request. Side cover optional.

07 BT 4/7

avec 7 plateaux with 7 trays

372 x 825 x 325 mm 70 944,00 €
M2/20.04.07.00/01

08 BT 4/10

avec 10 plateaux with 10 trays

372 x 1096 x 325 mm 100 1.194,00 €
M2/20.04.10.00/01

Plateau amovible en bois, laqué noir ou blanc, avec insert blanc, en mousse, pour lunettes en position inclinée
Tray made of wood, glossy white, lacquered in black or white, with white insert, made of foam, for spectacles in an inclined position

09 BTI 4 pour 10 lunettes for 10 spectacles

305 x 321 x 50 mm

noir black M2/20.04.00.00/01 53,00 €
blanc white M2/20.04.00.01/01 53,00 €



01
Insert pour lunettes présentation inclinée,
en mousse alvéolée, blanc, pour découpage
individuel
Insert for spectacles in an inclined position,
made of foam, white, for individual cutting

environ 1000 x 35 x 2000 mm
25.08.30.00 **151,00 €**

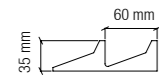

Pour découpage individuel
For individual cutting

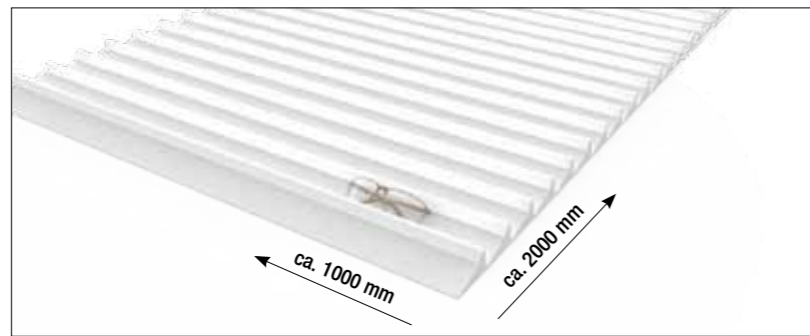

02
Insert pour lunettes présentation inclinée,
en mousse alvéolée, gris foncé, pour
découpage individuel
Insert for spectacles in an inclined position,
made of foam, dark grey, for individual cutting

environ 1000 x 35 x 2000 mm
24.08.30.00 **151,00 €**

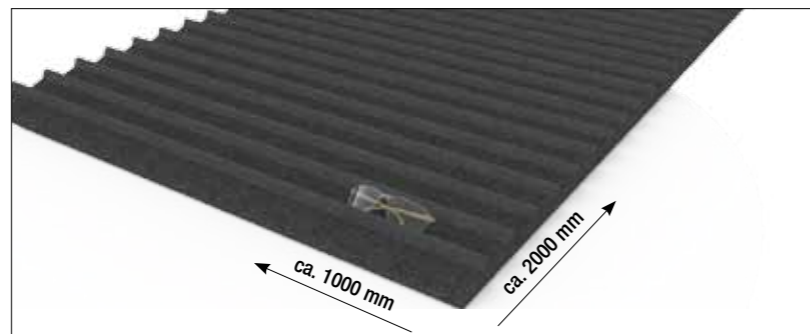
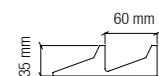

03
Insert pour lunettes présentation couchée,
en mousse alvéolée, gris foncé, pour
découpage individuel
Insert for spectacles in a horizontal position,
made of foam, dark grey, for individual cutting

environ 1000 x 22 x 2000 mm
24.08.30.02 **151,00 €**

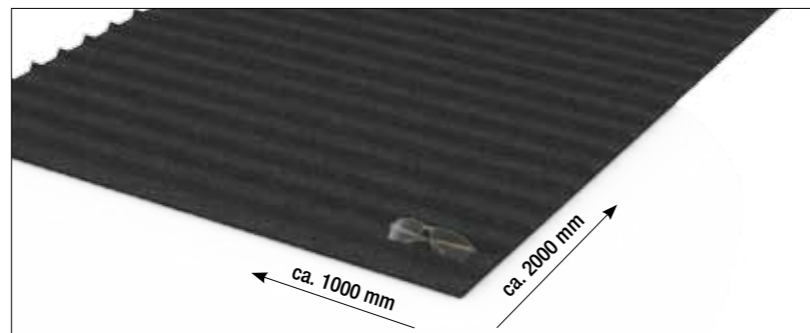
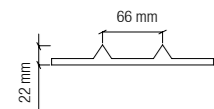

04
Insert pour lunettes présentation inclinée,
en mousse alvéolée, blanc, adapté pour
dessertes concept-s
Insert for spectacles in an inclined position,
made of foam, white, suitable for concept-s
drawer cabinets

pour desserte LG & LL 700 mm largeur
for LG- & LL-drawer cabinets 700 mm width
85.11.07.00 **30,00 €**

pour desserte LG & LL 875 mm largeur
for LG- & LL-drawer cabinets 875 mm width
85.11.09.00 **33,00 €**

Pour dessertes concept-s
For concept-s drawer cabinets



Inserts appropriés pour dessertes LG & LL
Suitable inserts for LG & LL-drawer cabinets

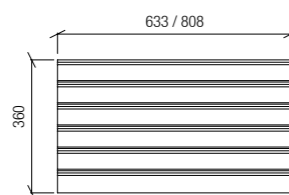

BTI 1/3



BTI 3/3



Plateau pour montures
sélectionnées
Tray for selected frames



Empilable
Stackable

08
Plateau empilable en bambou, avec insert
mousse, pour présentation inclinée des
lunettes
Stackable tray made of bamboo with insert,
made of foam, for spectacles in an inclined
position

BTI 1/3
pour 5 lunettes for 5 spectacles
170 x 75 x 315 mm
24.08.01.03 **41,00 €**

BTI 3/3
pour 10 lunettes for 10 spectacles
315 x 75 x 315 mm
24.08.03.03 **53,00 €**

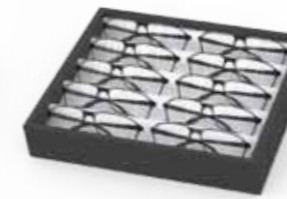

BTI 4

07
Plateau en bois, laqué noir ou blanc,
avec insert blanc, en mousse alvéolée, pour
lunettes présentation inclinée
Tray made of wood, lacquered in black or white,
with white insert, made of foam, for spectacles in
an inclined position

BTI 4
pour 10 lunettes for 10 spectacles
305 x 321 x 50 mm
noir black M2/20.04.00.00/01 **53,00 €**
blanc white M2/20.04.00.01/01 **53,00 €**



BVT 1

Emplacement pour
enveloppe ou documents
Slot for envelope / receipt

06
Plateau de présentation pour enveloppe,
lunettes et étui, en acrylique, glossy black,
et en cuir synthétique, noir mat.
Presentation tray for envelope, glasses and case,
made of acrylic, glossy black, and artificial
leather, black matt.

BVT 1
pour 1 enveloppe, 1 lunettes et 1 étui
for 1 envelope, 1 glasses and 1 case
330 x 10 x 235 mm
M2/20.06.00.00 **53,00 €**

05
Plateau en acrylique, glossy white,
avec revêtement en cuir synthétique, noir.
BTI AT avec séparateurs en acrylique, glossy
white.
Tray made of acrylic glass, glossy white,
with overlay made of simil leather, black.
BTI AT with racks made of acrylic glass,
glossy white.



BTI A



BTI AT



BTI A 2



BTI AT 2

BTI A
pour 4 lunettes for 4 spectacles
166 x 22 x 276 mm
M2/20.03.45.00 **41,00 €**

BTI AT
pour 4 lunettes for 4 spectacles
166 x 22 x 276 mm
M2/20.03.45.01 **41,00 €**

BTI A 2
pour 10 lunettes for 10 spectacles
335 x 26 x 305 mm
M2/20.03.46.00 **53,00 €**

BTI AT 2
pour 10 lunettes for 10 spectacles
335 x 26 x 305 mm
M2/20.03.46.01 **53,00 €**

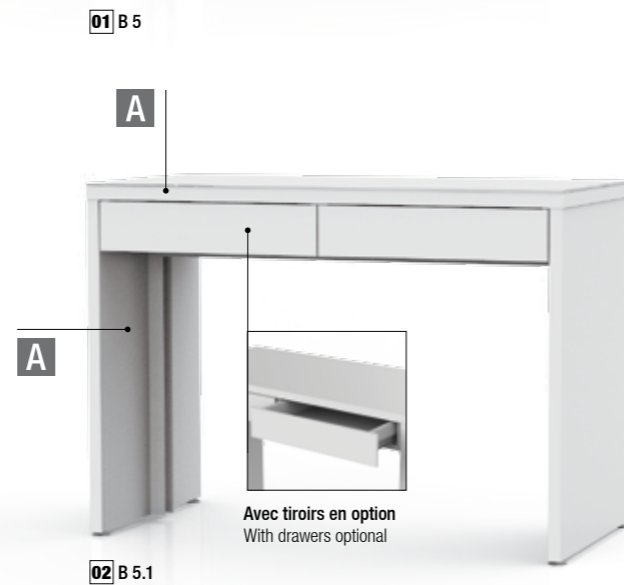
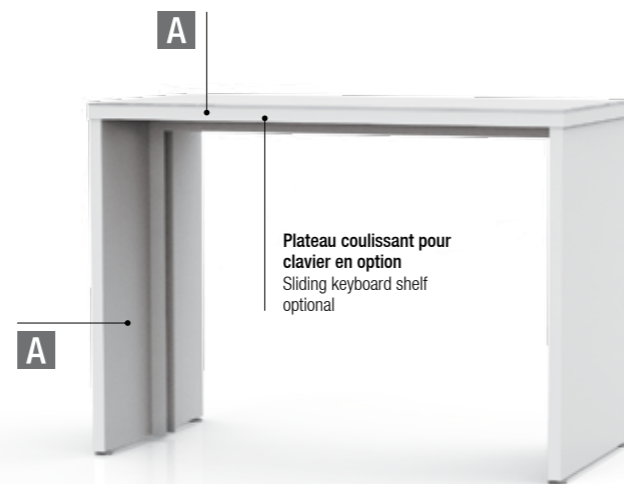

B 6 table de vente:
Structure de base en dérivé de bois peint, disponible dans diverses couleurs et matériaux. Surplateau en verre clair sur demande. Desserte avec 1 tiroir et 1 tablette.

B 6 counselling desk:
Basic construction made of coated derived timber product, available in different colours and materials. Cover made of clear glass. Cabinet with 1 drawer and 1 shelf.

B 8 table de vente:
Structure de base en dérivé de bois peint, disponible dans divers coloris et matériaux. Surplateau en verre clair. B 8.3 avec pied métallique, époxy blanc (noir sur demande) et caisson avec 1 tiroir, 1 porte et 1 tablette.

B 8 counselling desk:
Basic construction made of coated derived timber product, available in different colours and materials. B 8.3 with metal base, white powder-coated (black on request), and cabinet with 1 drawer, 1 door and 1 shelf.

Veillez préciser lors de la commande la positionnée de la desserte (à gauche ou à droite) ainsi que le passage de câble souhaité.
Please state position of cabinet (right or left side) as well as cable outlets when ordering.

TABLES DE VENTE COUNSELLING DESKS

B 5 table de vente:
structure de base en dérivé de bois peint, disponible dans diverses couleurs et matériaux. Surplateau en verre clair. B 5 en option avec plateau coulissant pour clavier, B 5.1 avec 2 tiroirs, B 5.2 avec 2 compartiments.

B 5 counselling desk:
Basic construction made of coated derived timber product, available in different colours and materials. Cover made of clear glass. B 5 with sliding keyboard shelf in option, B 5.1 with 2 drawers, B 5.2 with 2 compartments.

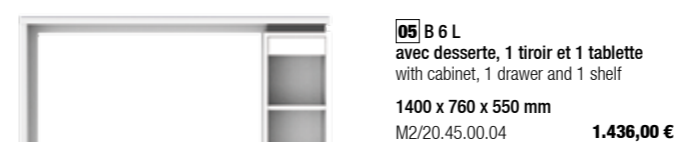
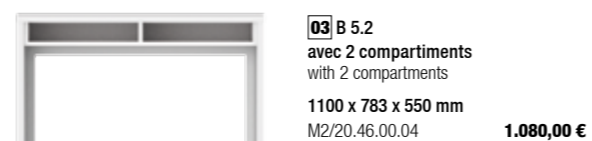
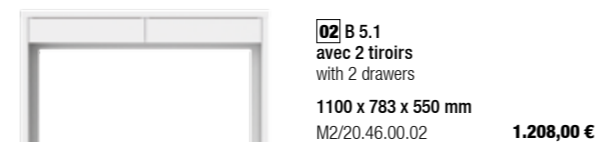

! Veillez préciser lors de la commande la finition du plateau et du corps de table.
Please state the decorative surface for table top and corpus when ordering.



Exemple d'utilisation:
Example of use:

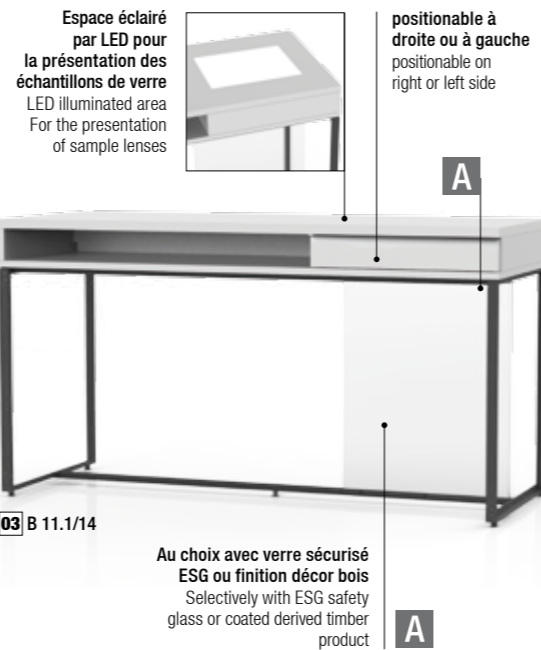
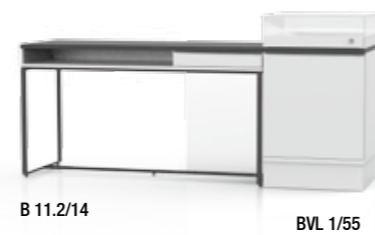

03 B 11.1/14

TABLES DE VENTE COUNSELLING DESKS

B 11 table de vente:
Structure en acier époxy noir (blanc sur demande). Plateau de table et corps en dérivé de bois disponible dans divers décors. B 11.1/12 et B 11.1/14 avec 1 tiroir et 1 niche ouverte. B 11.2/12 et B 11.2/14 avec niche ouverte et espace éclairé par LED. Panneau médian en verre sécurisé ESG ou en dérivé de bois peint.

B 11 counselling desk:
Basis construction made of black powder-coated steel (white on request). Corpus and table top are made of coated derived timber product, available in different decorative surfaces. B 11.1/12 and B 11.1/14 with 1 drawer and 1 open compartment, B 11.2/12 and B 11.2/14 with 1 open compartment and LED illuminated area. Inside panel made of ESG safety glass or coated derived timber product.



01 B 11.1/12
avec 1 tiroir et 1 niche ouverte
with 1 drawer and 1 open compartment
1200 x 760 x 550 mm
M2/20.43.12.01 **1.506,00 €**



03 B 11.1/14
avec 1 tiroir et 1 niche ouverte
with 1 drawer and 1 open compartment
1400 x 760 x 550 mm
M2/20.43.14.01 **1.574,00 €**

04 B 11.2/14
avec 1 niche ouverte et espace éclairé par LED
with 1 open compartment and LED illuminated area
1400 x 760 x 550 mm
M2/20.43.14.02 **1.686,00 €**

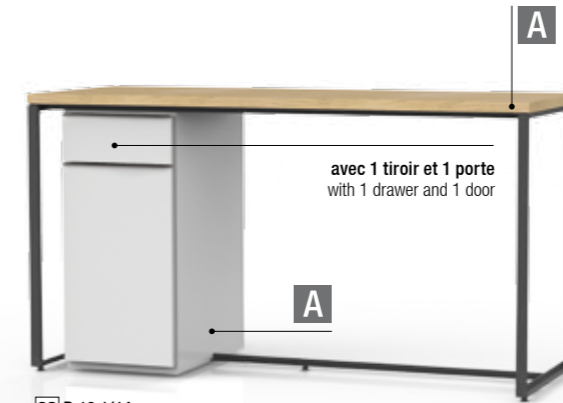

06 B 10.1/14

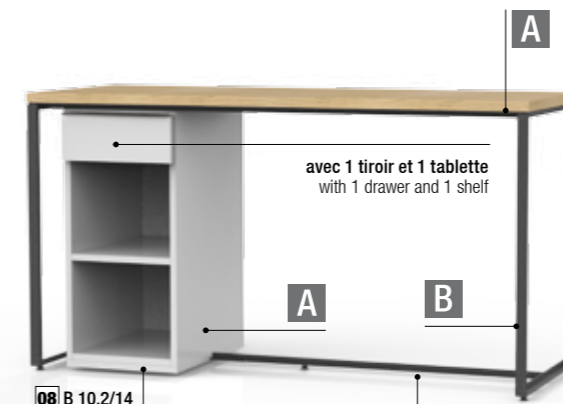

08 B 10.2/14

Desserte peut être positionnée à droite ou à gauche
Container positionable on right or left side

Cadre métallique en acier époxy noir
Metal frame made of black powder-coated steel

Table de vente:
Structure en acier époxy noir (blanc sur demande). Plateau de table et corps en dérivé de bois disponible dans divers décors. B 10.1/12 et B 10.1/14 avec desserte, 1 tiroir et 1 porte. B 10.2/12 et B 10.2/14 avec desserte, 1 tiroir et 1 tablette.

Counselling desk:
Basis construction made of black powder-coated steel (white on request). Corpus and table top made of coated derived timber product, available in different decorative surfaces. B 10.1/12 and B 10.1/14 with cabinet, 1 drawer and 1 door. B 10.2/12 and B 10.2/14 with cabinet, 1 drawer and 1 shelf.



Veillez préciser lors de la commande la positionnée de la desserte / le tiroir (à gauche ou à droite) ainsi que le passage de câble souhaité.
Please state position of cabinet / drawer (right or left side) as well as cable outlets when ordering.



05 B 10.1/12
avec desserte, 1 tiroir et 1 porte
with cabinet, 1 drawer and 1 door
1200 x 760 x 550 mm
M2/20.42.12.01 **1.238,00 €**



06 B 10.1/14
avec desserte, 1 tiroir et 1 porte
with cabinet, 1 drawer and 1 door
1400 x 760 x 550 mm
M2/20.42.14.01 **1.274,00 €**

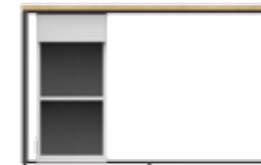

07 B 10.2/12
avec desserte, 1 tiroir et 1 tablette
with cabinet, 1 drawer and 1 shelf
1200 x 760 x 550 mm
M2/20.42.12.02 **1.251,00 €**



08 B 10.2/14
avec desserte, 1 tiroir et 1 tablette
with cabinet, 1 drawer and 1 shelf
1400 x 760 x 550 mm
M2/20.42.14.02 **1.286,00 €**

! **Veillez préciser lors de la commande la finition du plateau, du corps de table et du panneau médian.**
Please state decorative surfaces for table top corpus and inside panel when ordering.



Ajout vitrine verrouillable en verre
Lockable glass showcase

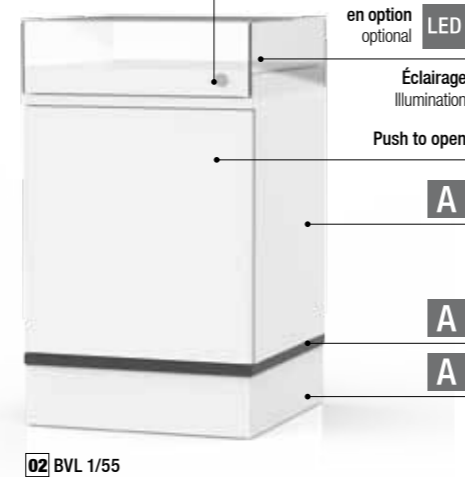

Vitrine BVL / EVL avec 2 portes et 1 tablette.
Corps en dérivé de bois peint, disponibles dans divers décors. Cadre métallique en acier époxy noir (blanc sur demande). Avec ajout vitrine verrouillable en verre clair, transparent. En option avec éclairage LED.

BVL / EVL showcase with 2 doors and 1 shelf.
Corpus made of derived timber product, available in different decorative surfaces. Metal frame and lead base made of black powder-coated steel (white on request). With lockable showcase top made of clear glass, transparent. Optional with LED illumination.

- 03 BVL 3/9**
875 x 930 x 550 mm
M2/37.06.09.00/02 **2.067,00 €**
- 04 EVL 3/9**
875 x 1035 x 550 mm
M2/37.06.10.00/01 **2.183,00 €**



Vitrine BVL / EVL avec 2 portes et 2 tablettes.
Corps en dérivé de bois peint, disponibles dans divers décors. Cadre métallique en acier époxy noir (blanc sur demande). Avec ajout vitrine verrouillable en verre clair, transparent. En option avec éclairage LED.

BVL / EVL showcase with 2 door and 2 shelves.
Corpus made of derived timber product, available in different decorative surfaces. Metal frame and lead base made of black powder-coated steel (white on request). With lockable showcase top made of clear glass, transparent. Optional with LED illumination.

- 05 BVL 3/14**
1400 x 930 x 550 mm
M2/37.06.09.01/01 **2.737,00 €**
- 06 EVL 3/14**
1400 x 1035 x 550 mm
M2/37.06.10.01 **2.853,00 €**

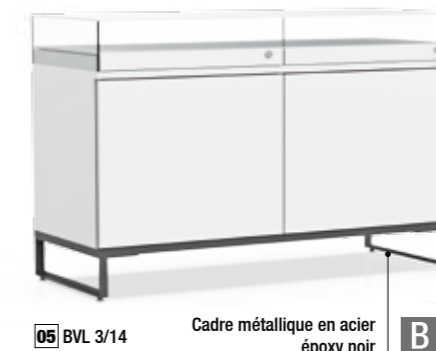

LL- VITRINES LL-SHOWCASES

Vitrine BVL / EVL avec 1 porte et 1 tablette. Corps en dérivé de bois peint, disponibles dans divers décors. Avec ajout vitrine verrouillable en verre clair, transparent. En option avec éclairage LED.

BVL / EVL showcase with 1 door and 1 shelf.
Corpus made of derived timber product, available in different decorative surfaces. With lockable showcase top made of clear glass, transparent. Optional with LED illumination.

- 01 BVL 1/55**
550 x 935 x 550 mm
M2/37.01.09.00 **1.443,00 €**
- 02 EVL 1/55**
550 x 1035 x 550 mm
M2/37.01.10.00 **1.498,00 €**



Accessoires: Accessories:

07 Éclairage LED, blanc, pour vitrine en verre, inclus boîtier d'alimentation.
LED illumination, white, for glass showcase, including power supply.

- pour BVL 1/55 & EVL 1/55**
25.40.11.44 **161,00 €**
- pour BVL 3/9 & EVL 3/9**
25.40.11.46 **242,00 €**
- pour BVL 3/14 & EVL 3/14**
25.40.11.48 **321,00 €**

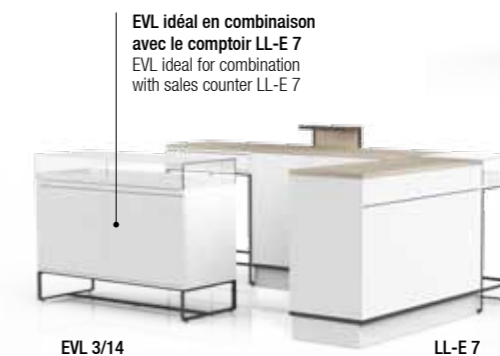

BVL idéal en combinaison avec les tables de vente B 10 et B 11
BVL ideal for combination with counselling desks B 10 and B 11

Exemple d'utilisation:
Example of use:



LL-TABLES HAUTES
LL-HIGH TABLES

Table haute BST avec 1 espace tablette.
Structure de base en acier époxy noir (blanc sur demande). Plateau de table et corps en dérivé de bois peint, disponible dans divers décors.

BST high table with 1 compartment, basis construction made of black powder-coated steel (white on request). Table top and corpus made of coated derived timber product, available in different decorative surfaces.

- 01** BST 2/5
550 x 1035 x 550 mm
M2/37.03.05.00 **1.142,00 €**
- 02** BST 2/8
875 x 1035 x 550 mm
M2/37.03.08.00 **1.252,00 €**



Vitrine EMV avec ajout vitrine en verre clair, transparent. Structure de base en acier époxy noir (blanc sur demande). Plateau de table et corps en dérivé de bois peint, disponible dans divers décors. En option avec éclairage LED.

EMV showcase with lockable showcase top, made of clear glass, transparent. Basic construction made of black powder-coated steel (white on request). Table top and corpus made of coated derived timber product, available in different decorative surfaces. Optional with LED illumination.

- 03** EMV 55
550 x 1035 x 550 mm
M2/37.05.05.00 **1.582,00 €**

Table haute EM / BST avec 1 tiroir, structure de base en acier époxy noir (blanc sur demande). Plateau de table et corps en dérivé de bois peint, disponible dans divers décors.

EM / BST high table with 1 drawer, basis construction made of black powder-coated steel (white on request). Table top and corpus made of coated derived timber product, available in different decorative surfaces.

- 04** EM 55
550 x 1035 x 550 mm
M2/37.04.05.00 **1.055,00 €**
- 05** BST 1
875 x 1035 x 550 mm
M2/37.04.08.00/01 **1.435,00 €**



Ajout vitrine verrouillable en verre
Lockable glass showcase



Accessoires: Accessory:

Éclairage LED, blanc, pour EMV, inclus boîtier d'alimentation.
LED illumination, white, for EMV, including power supply.

- 25.40.11.44 **161,00 €**



BST 1 idéal idéal en combinaison avec le comptoir LL-E 7
BST 1 ideal for combination with sales counter LL-E 7



EMV 55 / EM 55 / BST 1 idéal en combinaison avec le comptoir LL-E 7
EMV 55 / EM 55 / BST 1 ideal for combination with sales counter LL-E 7

Exemples d'utilisation:
Examples of use:





Vue avant:
Front view:



03 LL-E 7/14

Vue arrière:
Rear view:



L'agencement intérieur du comptoir peut être réalisé individuellement (voir pages 116 - 117)
The sales counter interior can be arranged individually (refer to pages 116 - 117)

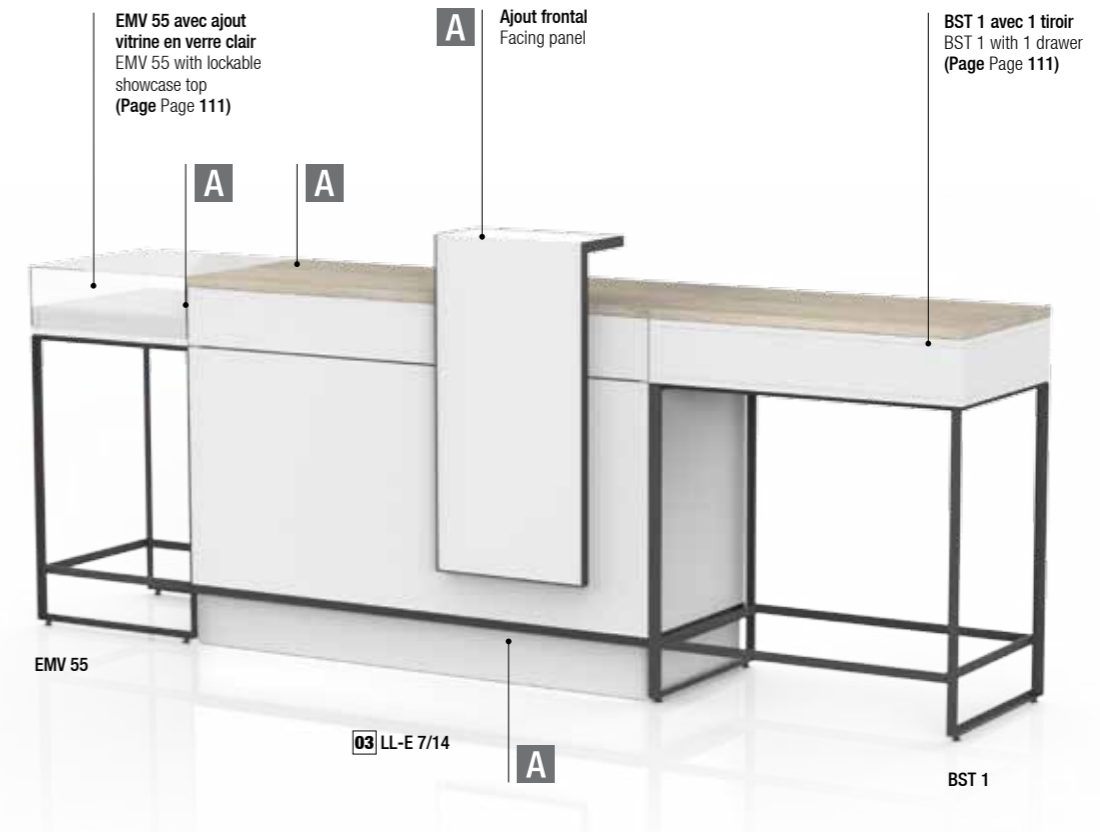

LL-E 7 comptoir:
Corps en dérivé de bois peint. Plateau, habillages avant et latéraux en dérivé de bois peint, disponibles dans divers décors. Ajout frontal disponible comme accessoire.

LL-E 7 sales counter:
Corpus made of white coated derived timber product. Table top, front and side covers made of coated derived timber product, available in different decorative surfaces. Facing panel available as an accessory.



LL-COMPTOIR LL-SALES COUNTER

La conception modulaire, les divers éléments de combinaison et la variété des couleurs et des matériaux font du LL-COMPTOIR la solution idéale pour toutes les exigences. Le comptoir, d'une hauteur ergonomique de 1035 mm et est proposé en différentes largeurs. L'intérieur du comptoir peut être assemblé en fonction de vos besoins fonctionnels.

Modular design, various combination elements and a wide range of colours and materials make LL-SALES COUNTER ideal for all requirements. The counter has an ergonomic height of 1035 mm and is offered in different widths. The interior of the counter can be assembled according to your functional requirements.

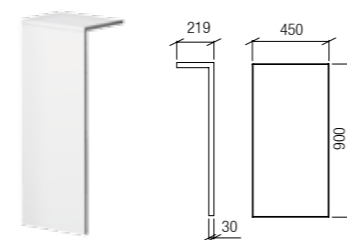

01 Bandeau frontal en dérivé de bois peint, avec profil circonférentiel en acier époxy noir

Facing panel made of white coated derived timber product, with circumferential profile, made of black powder-coated steel

450 x 900 x 219 mm
M2/33.03.00.00 316,00 €

01 LL-E 7/6 580 x 1035 x 550 mm

Corps corpus M2/33.06.01.00 986,00 €

Habillages frontaux et latéraux, avec fixation
Front and side covers, with fixing

Décor Decor M2/33.30.06.00 441,00 €

02 LL-E 7/12 1106 x 1035 x 550 mm

Corps corpus M2/33.12.01.00 1.294,00 €

Habillages frontaux et latéraux avec fixation
Front and side covers, with fixing

Décor Decor M2/33.30.12.00 546,00 €

03 LL-E 7/14 1475 x 1035 x 550 mm

Corps corpus M2/33.14.01.00 1.653,00 €

Habillages frontaux et latéraux, avec fixation
Front and side covers, with fixing

Décor Decor M2/33.30.14.00 702,00 €

04 LL-E 7/16 1650 x 1035 x 550 mm

Corps corpus M2/33.16.01.00 1.716,00 €

Habillages frontaux et latéraux, avec fixation
Front and side covers, with fixing

Décor Decor M2/33.30.16.00 735,00 €

05 LL-E 7/20 2000 x 1035 x 550 mm

Corps corpus M2/33.20.01.00 1.983,00 €

Habillages frontaux et latéraux, avec fixation
Front and side covers, with fixing

Décor Decor M2/33.30.20.00 773,00 €

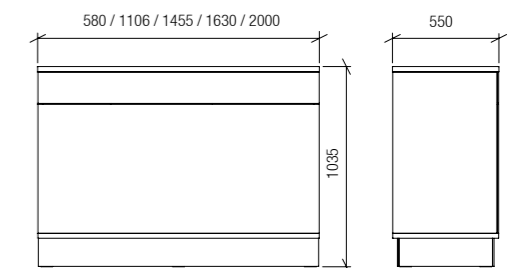

LL-E 7/6 LL-E 7/12 LL-E 7/14 LL-E 7/16 LL-E 7/20



Exemples d'utilisation:
Examples of use:



12 E 5/20 + 01 + 07

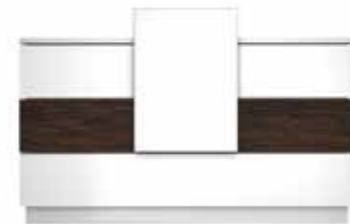

12 E 5/20 + 06

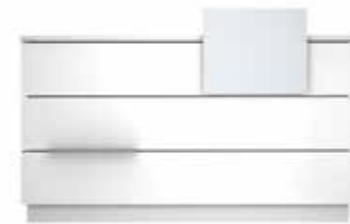

12 E 5/20 + 01 + 03

Diverses combinaisons possibles
Corner combination possible

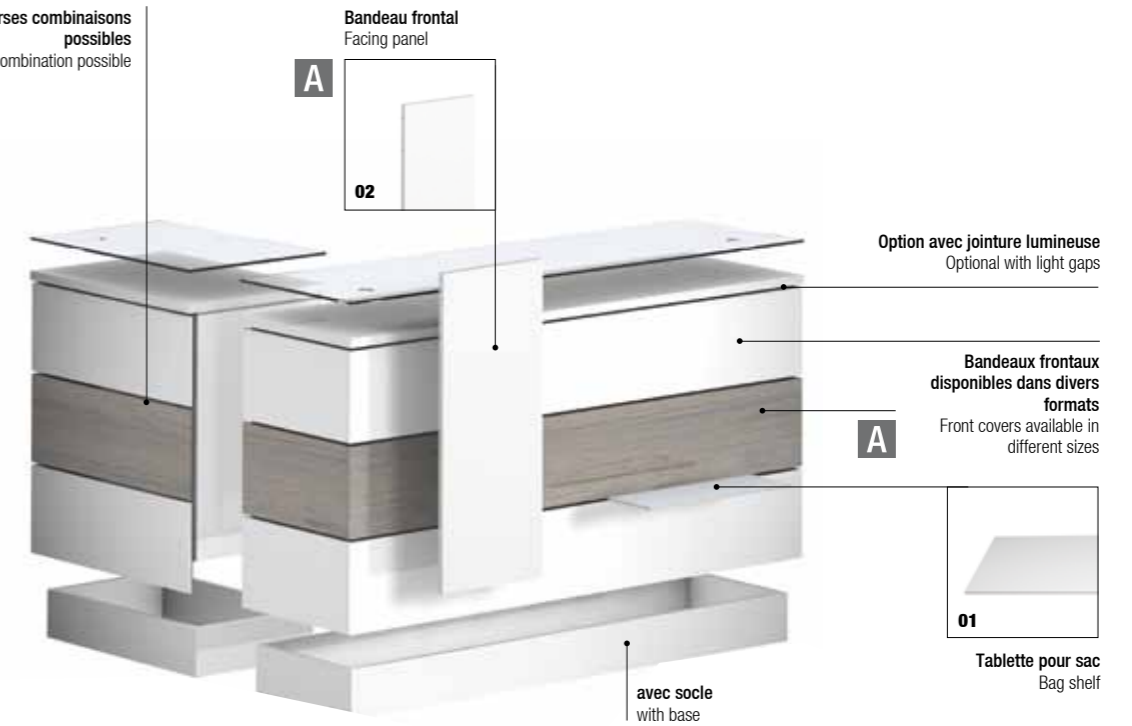

E 5 comptoir:
Corps en dérivé de bois peint blanc, plateau en finition décor, inclus surplateau en verre clair (épaisseur 4 mm), habillages frontaux et latéraux dans divers matériaux et couleurs. Disponible dans 5 tailles, En option avec jointure lumineuse. Tablette pour sac et bandeau frontal disponibles comme accessoires.

E 5 sales counter:
Corpus made of white coated derived timber product. Table-top made of decorative surface with cover made of clear glass (4 mm thickness), side and front covers in different materials and colours. Bag shelf and facing panel available as accessories.

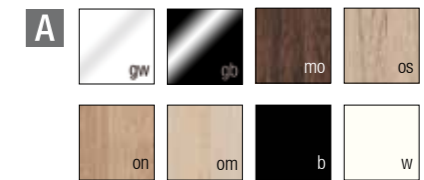

COMPTOIR SALES COUNTER

Créez votre comptoir individualisé grâce aux divers matériaux et couleurs adaptés à votre magasin et à votre design corporatif. Nous pouvons également créer une proposition de design qui s'harmonise avec l'intérieur de votre magasin.

Create your own customized sales counter by combining different materials and colours matching with your shop and Corporate Design. We would also be happy to create a design proposal to match your shop interior.

Accessoires:
Accessories:

01
Tablette pour sac en dérivé de bois décoratif (épaisseur 19 mm)
Bag shelf made of coated derived timber product (thickness 19 mm)

01 600 x 180 mm M2/34.06.02.01 113,00 €
02 900 x 180 mm M2/34.09.02.01 125,00 €

02
Bandeau frontal en dérivé de bois décoratif (épaisseur 19 mm)
Facing panel made of coated derived timber product (thickness 19 mm)

03 600 x 500 mm M2/34.06.05.01 103,00 €
04 900 x 500 mm M2/34.09.05.01 138,00 €
05 300 x 800 mm M2/34.03.08.01 91,00 €
06 600 x 800 mm M2/34.06.08.01 147,00 €
07 300 x 1100 mm M2/34.03.11.01 108,00 €

08 E 5/6 600 x 1035 x 550 mm
Corps corpus M2/34.06.00.00/01 807,00 €
Habillages frontaux et latéraux, avec fixation
Front and side covers for E 5/6, with fixing
Verre acrylique Acrylic glass M2/34.06.00.01/01 461,00 €
Décor Decor M2/34.06.00.02/01 461,00 €

10 E 5/14 1475 x 1035 x 550 mm
Corps corpus M2/34.14.00.00/01 1.655,00 €
Habillages frontaux et latéraux, avec fixation
Front and side covers, with fixing
Verre acrylique Acrylic glass M2/34.14.00.01 632,00 €
Décor Decor M2/34.14.00.02 632,00 €

12 E 5/20 2000 x 1035 x 550 mm
Corps corpus M2/34.20.00.00/01 2.067,00 €
Habillages frontaux et latéraux, avec fixation
Front and side covers, with fixing
Verre acrylique Acrylic glass M2/34.20.00.01/01 805,00 €
Décor Decor M2/34.20.00.02/02 805,00 €

09 E 5/12 1125 x 1035 x 550 mm
Corps corpus M2/34.12.00.00/01 1.211,00 €
Habillages frontaux et latéraux, avec fixation
Front and side covers, with fixing
Verre acrylique Acrylic glass M2/34.12.00.01/01 574,00 €
Décor Decor M2/34.12.00.02/01 574,00 €

11 E 5/16 1650 x 1035 x 550 mm
Corps corpus M2/34.16.00.00/01 1.694,00 €
Habillages frontaux et latéraux, avec fixation
Front and side covers, with fixing
Verre acrylique Acrylic glass M2/34.16.00.01 690,00 €
Décor Decor M2/34.16.00.02 690,00 €

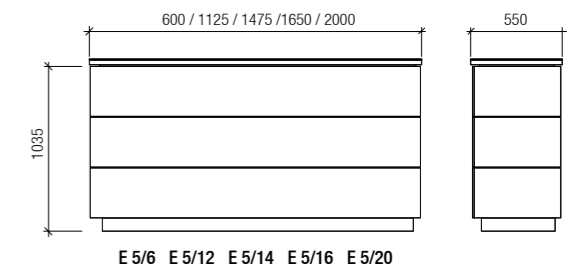



Accessoires de comptoir:
Tablettes et faces avant en dérivé de bois peint, blanc mat, avec un choix de poignées différentes pour tiroirs et portes. Avec poignées différentes à choisir: veuillez préciser lors de la commande.

Counter accessories:
shelves and fronts made of derived timber product, white matt, with different handles to choose from for drawers and doors. Different handles to choose: please state when ordering.

Porte
Door
520 x 836 x 19 mm
M2/31.00.00.02/02 **131,00 €**



Tiroir, petit
Drawer, small
346 x 136 x 420 mm
M2/31.00.01.01/02 **169,00 €**



Tiroir, grand, peu profond
Drawer, big, low
521 x 136 x 420 mm
M2/31.00.02.01/02 **181,00 €**



Tiroir, grand, profond
Drawer, big, high
521 x 276 x 420 mm
M2/31.00.00.01/02 **193,00 €**

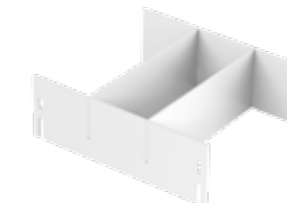

Séparateur de tiroir en acrylique, dualsatin, pour tiroir, grand, profond
Drawer partition made of acrylic glass, dualsatin, for drawer, big, high
450 x 150 x 400 mm
M2/31.00.00.12 **96,00 €**

Tablette, petit
Shelf, small
310 x 19 x 450 mm
M2/31.00.00.04/02 **35,00 €**

Tablette, grand
Shelf, large
485 x 19 x 450 mm
M2/31.00.00.03/02 **47,00 €**



Plateau coulissant pour clavier ou imprimante
Sliding shelf for keyboard or printer
485 x 60 x 420 mm
M2/31.00.00.05/02 **169,00 €**

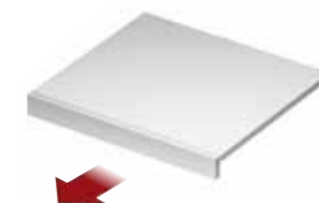

COMPTOIR SALES COUNTER

Nous vous donnons la possibilité d'agencement de l'intérieur de votre comptoir selon vos besoins. Choisissez parmi notre offre les tiroirs, tablettes et portes convenant à vos souhaits.

We provide the opportunity to arrange yourself a counter according to your demands. Select the suitable elements from our range of drawers, shelves and doors.

Exemples d'utilisation:
Examples of use:

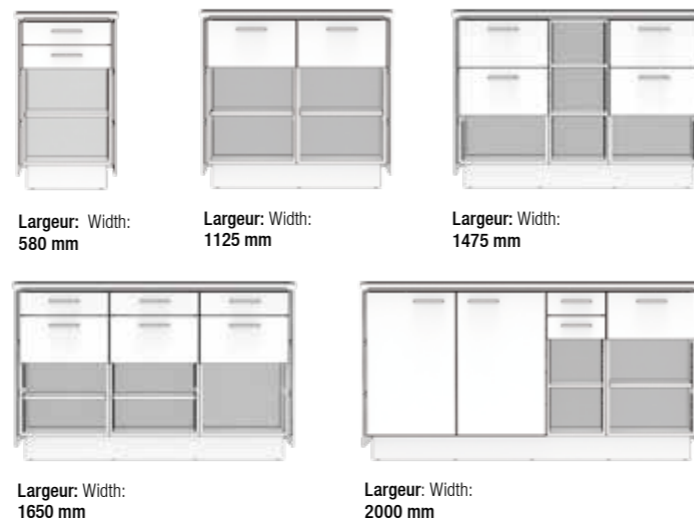

Vue arrière:
Back view:



Diverses poignées à choisir
Different handles to choose

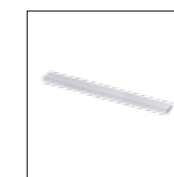

Poignée I (aluminium chromé mat)
Handle I (aluminium chromed matt)

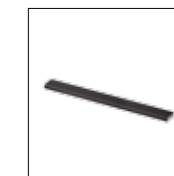

Poignée I (aluminium époxy noir)
Handle I (black powder-coated aluminium)



Poignée L (acier chromé)
Handle L (chromed steel)



Modules d'atelier: corps et face avant en dérivé de bois peint, disponible dans diverses couleurs et finitions. Avec poignées différentes à choisir, veuillez préciser lors de la commande.

Workshop modules:
Corpus and fronts made of derived timber product, available in different colours and decors. Different handles to choose, please state when ordering.

Armoire suspendue avec porte, ouverture à gauche ou à droite, avec 1 tablette
Wall cabinet with door, opening to the left or to the right, with 1 shelf
525 x 525 x 370 mm

M2/38.00.15.03 **427,00 €**



Armoire double suspendue avec porte, ouverture à gauche et à droite, avec 1 tablette chacun
Double wall cabinet with doors, opening to the left and to the right, with 1 shelf each
1050 x 525 x 370 mm

M2/38.00.15.04 **645,00 €**



Armoire suspendue avec 1 tablette
Wall cabinet with 1 shelf
525 x 525 x 350 mm

M2/38.00.15.02 **341,00 €**



Module avec 3 tiroirs bas et 1 tiroir haut, avec 1 tablette
Corpus with 3 low drawers and 1 high drawer, with 1 shelf
525 x 803 x 500 mm

M2/38.00.00.07 **939,00 €**



Module avec porte, ouverture à gauche ou à droite, avec 1 tablette
Corpus with door for opening to the left or to the right, with 1 shelf
525 x 803 x 500 mm

M2/38.00.00.06 **483,00 €**



Module double-avec porte, ouverture à gauche et à droite, avec 1 tablette
Double corpus with doors, opening to the left and to the right, with 1 shelf
1050 x 803 x 500 mm

M2/38.00.00.05 **728,00 €**



Module avec 1 tablette
Corpus with 1 shelf
525 x 803 x 500 mm

M2/38.00.00.03 **374,00 €**

ATELIER WORKSHOP

L'atelier doit être fonctionnel et doit offrir suffisamment de place pour toutes les machines et outils nécessaires. Sans aucun doute et dans le cas d'un concept ouvert, il est important qu'il soit „beau“ et s'intégrer dans l'agencement du magasin. Nous vous offrons la possibilité de concevoir avec vous votre atelier selon vos souhaits et vos besoins. Choisissez parmi nos divers modules et nous vous concevrons volontiers une proposition personnalisée incluant un devis.

The workshop must be functional and accommodate different kinds of machinery and appliances. Indeed, it is quite important especially for open concepts that it also looks "pretty" and fits to the shop interior. We provide the opportunity to arrange yourself a workshop according to your demands. Select from our range of modules and with pleasure we will prepare a customized solution including offer.

Diverses poignées à choisir
Different handles to choose

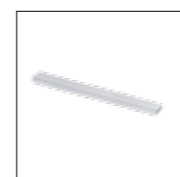

Poignée I (aluminium chromé mat)
Handle I (aluminum chromed matt)

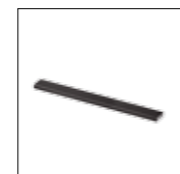

Poignée I (aluminium époxy noir)
Handle I (black powder-coated aluminium)



Poignée L (acier chromé)
Handle L (chromed steel)

01 Plan de travail, au mètre (découpe sur mesure)
Worktop, sold by metre (cut by measures)

max. 2000 x 600 x 40 mm
M2/38.00.10.03 **240,00 €**

02 Bandeau arrière, au mètre (découpe sur mesure)
Cover mask, sold by metre (cut by measures)

2000 x 100 x 20 mm
M2/38.00.10.07 **47,00 €**

03 Habillage latéral
Lateral cover

600 x 840 x 20 mm
M2/38.00.10.01 **93,00 €**
620 x 940 x 20 mm
M2/38.00.10.02 **107,00 €**

04 Tiroir, pour montage direct sous plan de travail
Drawer, for direct mounting under the worktop

1050 x 345 x 40 mm
M2/38.00.10.04 **290,00 €**

05 Plateau coulissant pour clavier
Sliding keyboard shelf
525 x 350 x 19 mm
M2/38.00.10.05 **183,00 €**

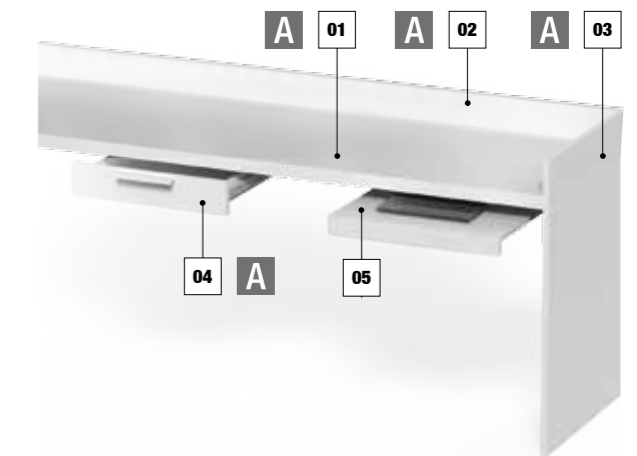



Matériau du siège: tissu
Seat material: fabric

01	Code 3082	07	Code 8032
02	Code 1033	08	Code 8006
03	Code 8011	09	Code 6001
04	Code 2007	10	Code 6052
05	Code 4021	11	Code 7019
06	Code 3030		

BASKET CHAIR, siège dans diverses couleurs, 4 pieds, coque en PU-FLEX, rembourré, structure en aluminium, laqué noir ou blanc

BASKET CHAIR, easy chair in different colours, 4-legged, shell made of PU-FLEX, upholstered, frame made of aluminium, black or white lacquered

Hauteur d'assise Seat height 470 mm

01 BASKET CHAIR U
4 pieds 4-legged
600 x 800 x 600 mm

noir black	30.66.00.00	381,00 €
blanc white	30.66.00.01	381,00 €

02 BASKET CHAIR UR
avec roulettes with castors
600 x 800 x 600 mm

noir black	30.66.02.00	395,00 €
blanc white	30.66.02.01	395,00 €

Note: 4 pièces quantité minimale de commande
Note: 4 pieces minimum order quantity



Matériau d'assise: cuir
Seat material: leather

01	Code F07	05	Code F06
02	Code F03	06	Code F09
03	Code F04	07	Code F08
04	Code F01	08	Code F05

KUADRA XL, chaise dans diverses couleurs, 4 pieds, assise et dossier rembourrés, cuir, structure en acier chromé

KUADRA XL, chair in different colours, 4-legged, seat and back upholstered, leather, frame in chromed steel

500 x 810 x 535 mm
Hauteur d'assise Seat height 465 mm

03 KUADRA XL 2463
Cuir Leather 30.49.57.00 357,00 €

04 KUADRA XL 2464
Avec accoudoirs With armrests
Cuir Leather 30.49.58.00 400,00 €

Note: 2 pièces unité d'emballage
Note: 2 pieces packaging unit



MEUBLE D'ASSISE SEATING FURNITURE

Votre client doit se sentir à l'aise pendant la consultation. Un siège confortable et de haute qualité est donc indispensable! Avec nous, vous trouverez des sièges de haute qualité pour un confort maximal.

Your client should feel comfortable during the consulting time, therefore a comfortable and high-quality seating-accommodation is an absolute must-have! On the following pages you will find high-quality seating for maximum comfort.



Autres sièges sur demande, contactez-nous pour des propositions individuelles adaptées à votre intérieur !

More seating furniture on request, simply contact us for personalised suggestions to suit your interior!

Matériau assise: polypropylène
Seat material: polypropylene

mono-couleur one-coloured bi-couleurs two-coloured

01	Code white	06	Code white/stone
02	Code stone/stone	07	Code white/taupe
03	Code taupe/taupe	08	Code white/black
04	Code green/green		
05	Code black/black		

ONDA, tabouret en diverses combinaisons de couleurs et 3 hauteurs, 4-pieds, coque en polypropylène mono-couleurs ou bi-couleurs, piètement en acier, en chrome ou noir

ONDA, stool in different colour combinations and 3 heights, 4-legged, shell made of one-coloured or two-coloured polypropylene, frame made of steel, in chrome or black

05 ONDA 90
415 x 925 x 370 mm
Hauteur d'assise Seat height 760 mm

chrome chrome	30.57.00.00	385,00 €
noir black	30.57.00.01	385,00 €

06 ONDA 80
415 x 825 x 345 mm
Hauteur d'assise Seat height 660 mm

chrome chrome	30.57.01.00	365,00 €
noir black	30.57.01.01	365,00 €

07 ONDA 60
415 x 625 x 355 mm
Hauteur d'assise Seat height 460 mm

chrome chrome	30.57.02.00	293,00 €
noir black	30.57.02.01	293,00 €



Note: Veuillez préciser la couleur lors de la commande. Autres couleurs sur demande. Les couleurs peuvent légèrement différer de celles du catalogue.
Note: Please state colour when ordering. Further colours on request. Colours can slightly differ from catalogue examples.



GLOBUS POLYPROPYLENE



GLOBUS PLYWOOD

GLOBUS, chaise, à 4 pieds, coque en contreplaqué, en divers décors, ou en polypropylène, disponible en diverses couleurs. Piètement en acier, shiny chrome, matt chrome, acier inoxydable mat, blanc und noir.

GLOBUS, chair, 4-legged, shell made of plywood in different decors, or polypropylene in different colours. Frame made of steel, in chrome, white or black.

510 x 775 x 525 mm
Hauteur d'assise Seat height 470 mm

01 GLOBUS PLYWOOD avec coque en contreplaqué with shell made of plywood

Couleurs de structure Base colours

01 chrome chrome 30.71.00.00 **347,00 €**
02 blanc white 30.71.00.01 **317,00 €**
03 noir black 30.71.00.02 **317,00 €**

02 GLOBUS POLYPROPYLENE

avec coque en polypropylène with shell made of polypropylene

Couleurs de structure Base colours

01 chrome chrome 30.71.01.00 **217,00 €**
04 blanc white 30.71.01.01 **187,00 €**
05 noir black 30.71.01.02 **187,00 €**

Coque en polypropylène
Polypropylene shell

01	Code white
02	Code pale pink
03	Code stone
04	Code taupe
05	Code green
06	Code black

Coque en contreplaqué
Plywood shell

01	Frêne naturel natural ash
02	Chêne naturel natural oak
03	Noyer naturel natural walnut
04	RAL 9003 frêne laqué blanc white lacquered ash
05	frêne laqué noir black lacquered ash

Couleurs des plateaux de table:
Colours table tops:

01	RAL 9003 peint en blanc white lacquered
02	Frêne teinté gris chaud warm grey stained ash
03	Chêne naturel natural oak
04	Noyer naturel natural walnut

ECLIPSE, table en 4 tailles, à 3 pieds. Pieds en acier chromé mat. Plateau de table, MDF, laminé, disponible en diverses couleurs.

ECLIPSE table in 4 heights, 3-legged. Legs made of matt chromed steel. Table top, made of MDF, laminated, available in different colours.

05	ECLIPSE SMALL 460 x 200 x 370 mm	30.70.00.00	144,00 €
06	ECLIPSE MEDIUM 550 x 250 x 440 mm	30.70.01.00	171,00 €
07	ECLIPSE LARGE 710 x 300 x 560 mm	30.70.02.00	213,00 €
08	ECLIPSE EXTRA LARGE 1110 x 350 x 770 mm	30.70.03.00	311,00 €



ECLIPSE MEDIUM

ECLIPSE SMALL



NUBE



Tissu du siège, rembourré mono-couleur
Seat material: fabric, one-coloured upholstered

01	Code FKD220	06	Code FKD343
02	Code FKD453	07	Code FKD471
03	Code FKD363	08	Code FKD873
04	Code FKD581	09	Code FKD170
05	Code FKD353	10	Code FKD120

NUBE, assise en diverses couleurs ou en diverses combinaisons de couleurs, avec flasque, coque rembourrée, piètement en acier, chromé ou noir

NUBE, easy chair available in different colours or colour combinations, sled-based, upholstered shell, frame made of chromed steel or black.

690 x 650 x 690 mm
Hauteur d'assise Seat height 440 mm

09 rembourré mono-couleurs one-coloured upholstered

chrome chrome 30.58.01.00 **1.592,00 €**
noir black 30.58.11.00 **1.592,00 €**

10 rembourré bi-couleurs two-coloured upholstered

chrome chrome 30.58.00.00 **1.592,00 €**
noir black 30.58.10.00 **1.592,00 €**

Tissu du siège, rembourré bi-couleurs
Seat fabric, two-coloured upholstered

01	Code FXK605/FKD220	06	Code FXK985/FKD471
02	Code FXK255/FKD453	07	Code FXK695/FKD353
03	Code FXK365/FKD363	08	Code FXK780/FKD873
04	Code FXK265/FKD343	09	Code FKD170/FKD120
05	Code FXK655/FKD581		



Avec assise ergonomique
Optional with ergonomic seat

ROLL-DISC, tabouret roulant d'atelier, structure métal chromé, hauteur réglable, piètement à branches aluminium poli, assise tissus, microfibre ou cuir. Avec assise ergonomique.

ROLL-DISC, working stool, moveable, adjustable in height, chrome plated steel frame, star base polished aluminium, padded seat in microfibre or leather

03 ROLL-DISC

Hauteur d'assise Seat height 440 - 570 mm
Assise Seat Ø 400 mm

Cuir Leather 30.15.03.01 **338,00 €**

Microfibre Microfibre 30.15.03.02 **338,00 €**

04 AOGO avec dossier with backrest

Hauteur d'assise Seat height 450 - 580 mm
Assise Seat Ø 400 mm

Leder Leather 30.15.10.01 **448,00 €**

Mikrofaser Microfibre 30.15.15.01 **448,00 €**

Matériau assise: cuir
Seat material: leather

01	Code red L07	02	Code black L04
03	Code carbon L13		

Matériau d'assise: microfibre
Seat material: microfibre

01	Code grey D292	02	Code black D290
----	----------------	----	-----------------

Matériau d'assise: „Compact“ cuir synthétique
Seat material: „Compact“ artificial leather

01	Code white C811	02	Code black C111
03	Code grey C213	04	Code stone C214

GRE 2, tabouret roulant, piètement métal chromé, revêtement cuir synthétique „Airpor“ (respirant) ou „Compact“

GRE 2, working stool, moveable, with castors, adjustable in height, chrome plated steel frame, padded seat in artificial leather „Airpor“ (breathable) or „Compact“

11 GRE 2

Hauteur d'assise Seat height 460 - 580 mm
Assise Seat Ø 360 mm

„Compact“ 30.14.03.10 **315,00 €**

12 GRE 3 avec dossier with backrest

Hauteur d'assise Seat height 460 - 580 mm
Assise Seat Ø 360 mm

„Compact“ 30.14.05.01 **434,00 €**



Dossier réglable
Backrest adjustable

Réglage de la hauteur de l'anneau à 360°
360° ring height adjustment

GRE 2

GRE3

CAROLINE DISPLAYS

LL-POP UP DUO!

SHOP-IN-SHOP SYSTÈME SHOP-IN-SHOP SYSTEM

PRÉSENTOIRS DISPLAY STANDS

SUPPORTS LUNETTES SPECTACLE DISPLAYS

MIROIRS DE TABLE ET À MAIN TABLE & HAND MIRRORS

PRÉSENTOIRS & MIROIRS DISPLAYS & MIRRORS

La nouvelle gamme de produits LL-POP UP! définit un agencement flexible de magasins et espaces promotionnels nouveau: Les modules peuvent être montés sans outil et facilement et sont conçus dans un design industriel moderne.

Notre gamme Shop-in-Shop est devenue incontournable tant pour la vitrine qu'au centre du magasin comme élément de cloisonnement, ces panneaux rotatifs à 360° permettent un accès facile aux montures et une grande qualité de présentation.

Les présentoirs mobiles répondent aux problématiques de saisonnalité et offrent de grandes capacités de présentations, sans renier sur la qualité et l'esthétisme.

Donnez à votre magasin une touche finale avec nos supports lunettes, présentoirs décoratifs et miroirs! Découvrez notre grande variété d'options d'affichage dans différents designs et couleurs correspondant à votre intérieur.

The product line LL-POP UP DUO! defines flexible shop fittings and sales promotion areas in a new way: The steel frames can be quickly and easily unfolded and set up without tools and captivate with modern industrial design.

Our successful Shop-in-Shop frames in different dimensions are perfectly suitable as a partition or shop window element by means of their panels, which can be rotated by 360°.

Our free-standing displays allow you also to expand your showroom area easily and quickly. This will increase the number of frames being displayed.

Add the finishing touches to your shop with our spectacle and decorative displays and mirrors! Discover our great variety in different designs and colours matching your interior.



Mode opératoire:
Mode of operation:

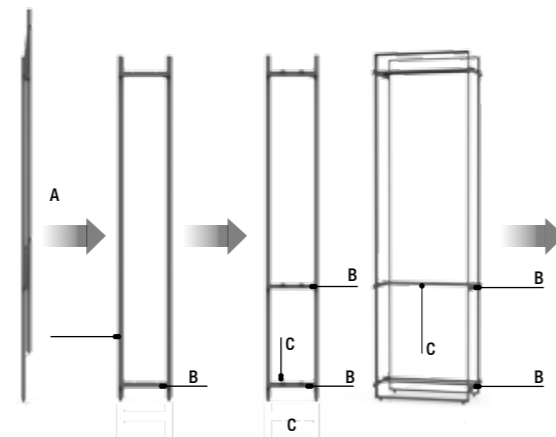

1. Déplier le cadre en acier A
Unfold steel frame A

2. Fixer contrefiches B et étrier C
Fasten cross piece B and bracket C

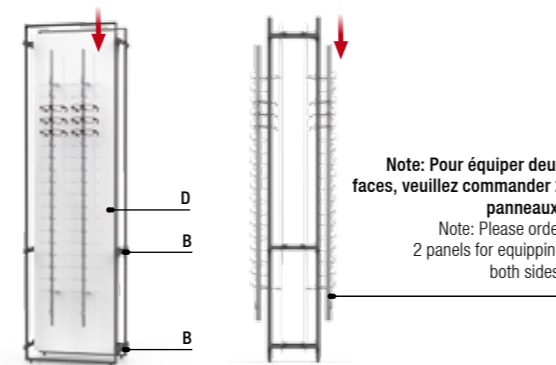

3. Accrocher les panneaux D (une ou double faces) - Fini!
Insert panels D (one or double sided) - Ready!

Note: Pour équiper deux faces, veuillez commander 2 panneaux!
Note: Please order 2 panels for equipping both sides!



02 ALLD 7 +
04 PPUD 7/20 PUR 2

02 ALLD 7 +
05 PPUD 7/14 PUR 2 +
07 LL 7/2 1hp

Note: pour équiper deux faces, veuillez commander 2 panneaux!
Note: Please order 2 panels for equipping both sides!

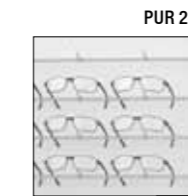

PUR 2

A

avec des pieds pour une stabilité accrue
with extra feet for increased stability

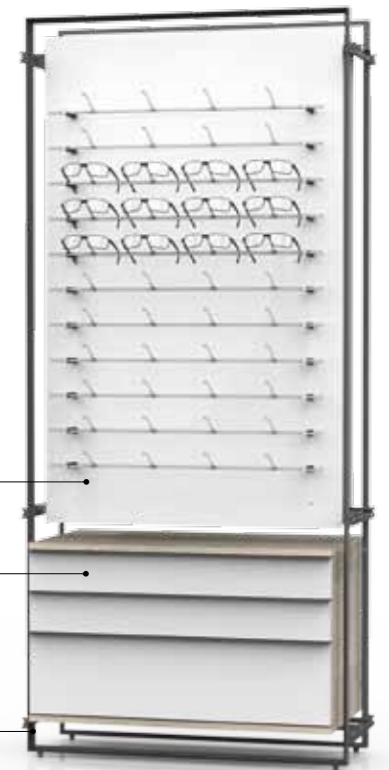

03 ALLD 9 +
06 PPUD 9/14 PUR 2 +
08 LL 9/2 1hp

LL-POP UP DUO! PRÉSENTOIRS AUTOPORTANTS FREE-STANDING DISPLAYS

La nouvelle gamme de produits LL-POP UP! définit un agencement flexible de magasins et espaces promotionnels complètement nouveau: Les modules peuvent être montés sans outil et facilement et sont conçus dans un design industriel moderne.

The new product line LL-POP UP! defines flexible shop fittings and sales promotion areas in a complete new way: The modules can be quickly and easily set up without tools and captivate with modern industrial design.

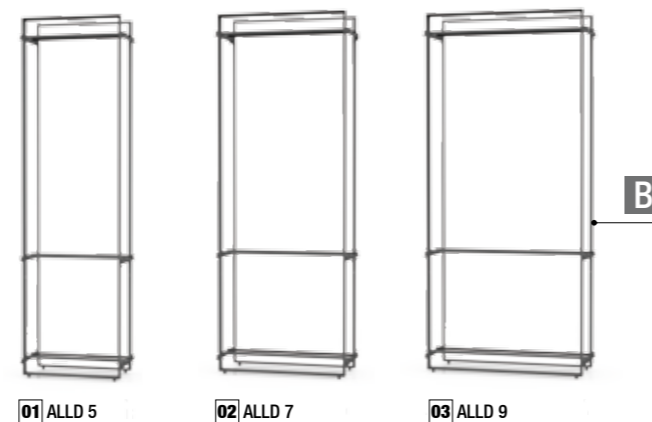

01 ALLD 5

02 ALLD 7

03 ALLD 9

LL-POP UP DUO! Élément de base:
Structure en acier époxy noir (blanc sur demande), disponible dans 3 tailles. Avec perçages dans différentes hauteurs pour la fixation des accessoires. Veuillez commander les accessoires séparément.

LL-POP UP DUO! basic element:
Frame construction made of black powder coated steel (white on request), available in 3 different sizes. With drillings in different heights to mount accessories. Please order accessories separately.

01 ALLD 5	620 x 2110 x 330 mm	M2/10.12.05.00/01	645,00 €
02 ALLD 7	795 x 2110 x 330 mm	M2/10.12.07.00/01	663,00 €
03 ALLD 9	970 x 2110 x 330 mm	M2/10.12.09.00/01	679,00 €

PUR 2

Panneau pour LL-POP UP DUO! en dérivé de bois décoratif, blanc, équipé avec le système PUR 2 et supports lunettes. Inclus fixation.

Panel for LL-POP UP DUO! made of coated derived timber product, white, fitted with PUR 2 system and single spectacle displays. Including fixation.

04 PPUD 7/20 PUR 2 pour for ALLD 7	695 x 2000 mm	M2/10.12.17.40	648,00 €
------------------------------------	---------------	----------------	----------

Combinable avec desserte de rangement LL, largeur 695 mm ou 875 mm:

Combinable with storage LL drawer cabinet, 695 mm or 875 mm:

05 PPUD 7/14 PUR 2 pour for ALLD 7	695 x 1395 mm	M2/10.12.17.50	33 570,00 €
06 PPUD 9/14 PUR 2 pour for ALLD 9	870 x 1395 mm	M2/10.12.19.50	44 662,00 €

LL desserte pour ALLD 7 ou ALLD 9, en combinaison avec panneaux hauteur 1395 mm. Corps et faces tiroirs dans divers décors bois. Inclus fixation.

LL drawer cabinet for ALLD 7 or ALLD 9, in combination with panels of 1395 mm height, corpus and drawer covers in coated derived timber products. Including fixation.

07 LL 7/2 1hp	695 x 410 x 508 mm	M2/62.12.09.06	54 600,00 €
08 LL 9/2 1hp	875 x 410 x 508 mm	M2/62.12.09.07	72 630,00 €

Note: Pour équiper deux faces, veuillez commander 2 panneaux!
Note: Please order 2 panels for equipping both sides!

Note: veuillez préciser les finitions du plateau, du corps, du socle et de la face des tiroirs lors de la commande. Réalisation spéciale sur demande.
Note: Please state the decorative surface for table top, corpus and side- and front panel when ordering. Customized design available on request.

PRÉSENTOIRS & MIROIRS [DISPLAYS & MIRRORS]

PRÉSENTOIRS & MIROIRS [DISPLAYS & MIRRORS]

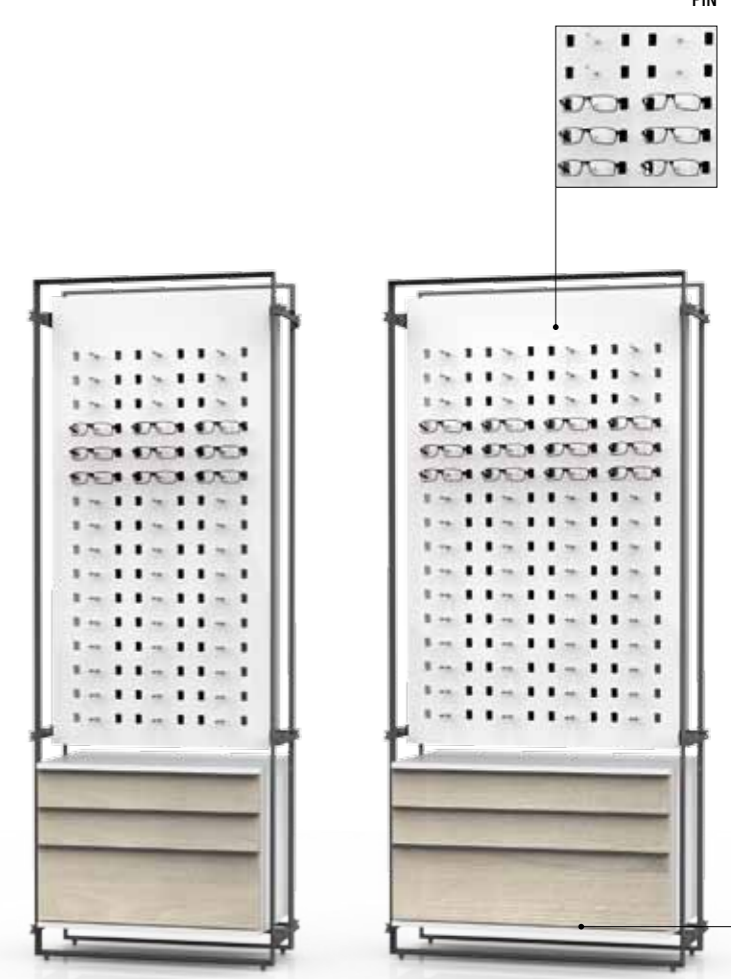

01 ALLD 5 +
04 PPUD 5/20 TC

02 ALLD 7 +
05 PPUD 7/20 TC

02 ALLD 7 +
06 PPUD 7/14 TC +
08 LL 7/2 1hp

03 ALLD 9 +
07 PPUD 9/14 TC +
17 LL 9/2 1hp

01 ALLD 5 +
14 PPUD 5/20 PIN

02 ALLD 7 +
15 PPUD 7/20 PIN

02 ALLD 7 +
16 PPUD 7/14 PIN +
08 LL 7/2 1hp

03 ALLD 9 +
17 PPUD 9/14 PIN +
09 LL 9/2 1hp

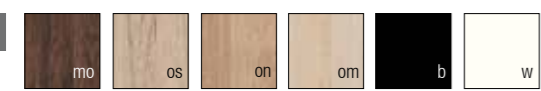

Poster – aisément inter-changeable
Poster – can be changed easily

Note: pour équiper deux faces, veuillez commander 2 panneaux!
Note: Please order 2 panels for equipping both sides!

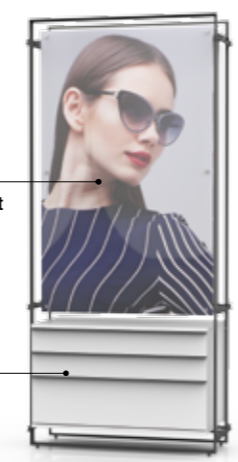

03 ALLD 9 +
13 GPUD 9/14 +
09 LL 9/2 1hp

01 ALLD 5 +
10 GPUD 5/20

02 ALLD 7 +
11 GPUD 7/20

LL-POP UP DUO! Élément de base:
Structure en acier époxy noir (blanc sur demande), disponible dans 3 tailles. Avec perçages dans différentes hauteurs pour la fixation des accessoires. Veuillez commander les accessoires séparément.

LL-POP UP DUO! basic element:
Frame construction made of black powder coated steel (white on request), available in 3 different sizes. With drillings in different heights to mount accessories. Please order accessories separately.

01 ALLD 5	620 x 2110 x 330 mm	M2/10.12.05.00/01	645,00 €
02 ALLD 7	795 x 2110 x 330 mm	M2/10.12.07.00/01	663,00 €
03 ALLD 9	970 x 2110 x 330 mm	M2/10.12.09.00/01	679,00 €

TUBIX CIRCO

Panneau pour LL-POP UP DUO! En dérivé de bois peint, blanc, équipé avec colonnes, ouvert ou verrouillable. Inclus fixation.

Panel for LL-POP UP DUO! made of coated derived timber product, white, fitted with single rods, open or lockable. Including fixation.

04 PPUD 5/20 TC pour for ALLD 5	520 x 2000 mm	2x TC 18 H	36
ouvert open	M2/00.28.05.00		402,00 €
verrouillable lockable	M2/00.28.05.01		527,00 €
05 PPUD 7/20 TC pour for ALLD 7	695 x 2000 mm	3x TC 18 H	54
ouvert open	M2/00.28.07.00		550,00 €
verrouillable lockable	M2/00.28.07.01		737,00 €

Combinable avec desserte de rangement LL, largeur 695 mm ou 875 mm.

Kombinable with storage LL drawer cabinet, 695 mm or 875 mm width.

06 PPUD 7/14 TC pour for ALLD 7	695 x 1395 mm	3x TC 12 H	36
ouvert open	M2/00.28.07.10		465,00 €
verrouillable lockable	M2/00.28.07.11		604,00 €
07 PPUD 9/14 TC pour for ALLD 9	870 x 1395 mm	4x TC 12 H	48
ouvert open	M2/00.28.09.10		584,00 €
verrouillable lockable	M2/00.28.09.11		769,00 €

LL desserte pour ALLD 7 ou ALLD 9, en combinaison avec panneaux hauteur 1395 mm. Corps et faces tiroirs dans divers décors bois. Inclus fixation.

LL drawer cabinet for ALLD 7 or ALLD 9, in combination with panels of 1395 mm height, corpus and drawer covers in coated derived timber products. Including fixation.

08 LL 7/2 1hp	695 x 410 x 508 mm	M2/62.12.09.06	54
			600,00 €
09 LL 9/2 1hp	875 x 410 x 508 mm	M2/62.12.09.07	72
			642,00 €

Panneau graphique pour posters inter-changeables pour LL-POP UP DUO!. Inclus fixation. Poster non inclus dans la livraison (sur demande).

Graphic panel for exchangeable posters, for LL-POP UP DUO!. Including fixation. Poster not included in delivery (on request).

10 GPUD 5/20 pour for ALLD 5	520 x 2000 mm	M2/10.12.25.00	261,00 €
11 GPUD 7/20 pour for ALLD 7	695 x 2000 mm	M2/10.12.27.00	326,00 €

Combinable avec desserte de rangement LL, largeur 695 mm ou 875 mm:

Kombinable with storage LL drawer cabinet, 695 mm or 875 mm width:

12 GPUD 7/14 pour for ALLD 7	695 x 1395 mm	M2/10.12.27.01	250,00 €
13 GPUD 9/14 pour for ALLD 9	870 x 1395 mm	M2/10.12.29.01	291,00 €

PIN

Panneau perforé pour LL-POP UP DUO! en acrylique, blanc mat, équipé avec des supports PIN. Inclus fixation.

Perforated panel for LL-POP UP DUO! made of acrylic glass, white matt, fitted with PIN supports, open. Including fixation.

14 PPUD 5/20 PIN pour for ALLD 5	520 x 2000 mm	M2/10.12.15.00	349,00 €
15 PPUD 7/20 PIN pour for ALLD 7	695 x 2000 mm	M2/10.12.17.00	440,00 €

Combinable avec desserte de rangement LL, largeur 695 mm ou 875 mm:

Kombinable with storage LL drawer cabinet, 695 mm or 875 mm width:

16 PPUD 7/14 PIN pour for ALLD 7	695 x 1395 mm	M2/10.12.17.10	396,00 €
17 PPUD 9/14 PIN pour for ALLD 9	870 x 1395 mm	M2/10.12.19.10	475,00 €

Note: veuillez préciser les finitions du plateau, du corps, du socle et de la face des tiroirs lors de la commande. Réalisation spéciale sur demande.
Note: Please state the decorative surface for table top, corpus and side- and front panel when ordering. Customized design available on request.

Note: veuillez préciser les finitions du plateau, du corps, du socle et de la face des tiroirs lors de la commande. Réalisation spéciale sur demande.
Note: Please state the decorative surface for table top, corpus and side- and front panel when ordering. Customized design available on request.

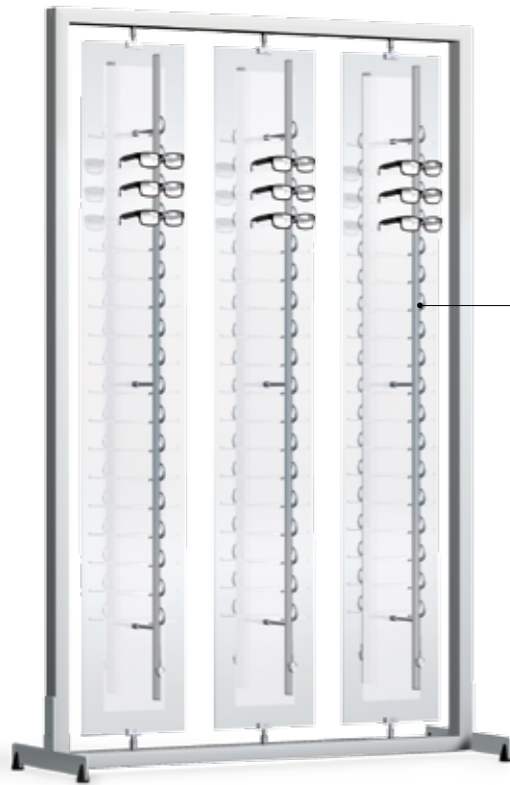

03 ASIS 3/TC 108

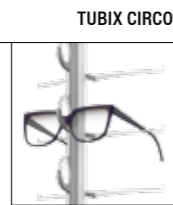

TUBIX CIRCO



01 ASIS 1/TC 36 02 ASIS 2/TC 72



04 ASIS 4/TC 144



05 ASIS 3/S 72

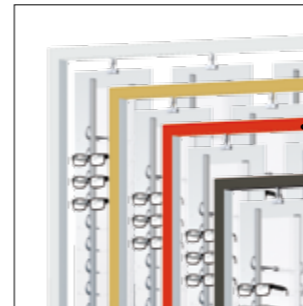

COVER UP!

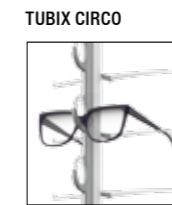

TUBIX CIRCO



06 ASIS 4/S 108

ASIS CLASSIC

Système Shop-in-Shop, cadre en aluminium, anodisé argenté, pieds en acier, époxy argenté. Panneaux rotatifs en acrylique (transparent, avec un film satiné collé en partie médiane, équipé avec des colonnes, ouvert ou verrouillable. Disponible en 4 tailles.

Shop-in-shop system, made of speed frame, silver-coloured anodized, pedestals made of steel, silver-coloured coated. Rotatable acrylic glass panels (transparent, centred laminated with satined foil), fitted with single rods, open or lockable. Available in 4 dimensions.

01 ASIS 1/TC 480 x 1983 x 450 mm		36	03 ASIS 3/TC 1260 x 1983 x 450 mm		108
2 x TC 18H pour 36 lunettes for 36 spectacles			6 x TC 18H pour 108 lunettes for 108 spectacles		
Ouvert Open M2/10.04.11.01/01 861,00 €			Ouvert Open M2/11.05.10.50/01 1.871,00 €		
Verrouillable Lockable M2/10.04.11.03/01 989,00 €			Verrouillable Lockable M2/11.05.10.53/01 2.243,00 €		
02 ASIS 2/TC 865 x 1983 x 450 mm		72	04 ASIS 4/TC 1650 x 1983 x 450 mm		144
4 x TC 18H pour 72 lunettes for 72 spectacles			8 x TC 18H pour 144 lunettes for 144 spectacles		
Ouvert Open M2/10.04.13.01/01 1.356,00 €			Ouvert Open M2/11.05.20.50/01 2.370,00 €		
Verrouillable Lockable M2/10.04.13.02/01 1.617,00 €			Verrouillable Lockable M2/11.05.20.52/01 2.894,00 €		

Accessoires Accessories:
Roulettes pour cadre ASIS, set: 4 pièces
Castors for ASIS frames, set: 4 pieces
M2/10.05.00.12 **108,00 €**



ASIS MIRROR

Système Shop-in-Shop, cadre en aluminium, anodisé argenté, pieds en acier, époxy argenté. Panneaux rotatifs en acrylique (transparent, avec un film satiné collé en partie médiane), équipé avec des colonnes, ouvert ou verrouillable, avec miroir (rotatif, double faces monté sur acrylique transparent). Disponible en 2 tailles.

Shop-in-shop system, made of speed frame, silver-coloured anodized, pedestals made of steel, silver-coloured coated. Rotatable acrylic glass panels (transparent, centred laminated with satined foil), can be fitted with single rods, open or lockable, with mirror (rotatable, both sides on transparent acrylic glass). Available in 2 dimensions.

05 ASIS 3/S 1260 x 1983 x 450 mm		72
4x TC 18H pour 72 lunettes for 72 spectacles		
Ouvert Open M2/11.05.11.50/01 1.681,00 €		
Verrouillable Lockable M2/11.05.11.51/01 1.943,00 €		
06 ASIS 4/S 1650 x 1983 x 450 mm		108
6x TC 18H pour 108 lunettes for 108 spectacles		
Ouvert Open M2/11.05.21.50/01 2.201,00 €		
Verrouillable Lockable M2/11.05.21.51/01 2.594,00 €		

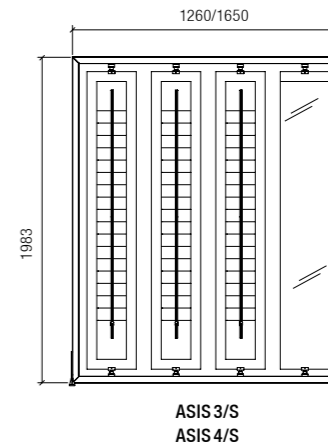

COVER UP!

Capots interchangeables pour système Shop-in-Shop à insérer dans le cadre de base ASIS 1/2/3/4. Disponible en diverses couleurs.

Exchangeable covers for Shop-in-Shop system for inserting on basic frame ASIS 1/2/3/4. Available in different colours.

Prix sur demande
Price on request

Couleurs standard
Standard colours:

- 01 noir black
- 02 flamme rouge flame red
- 03 blanc white
- 04 or soleil sungold

Autres couleurs RAL disponibles sur demande
Further RAL colours available on request



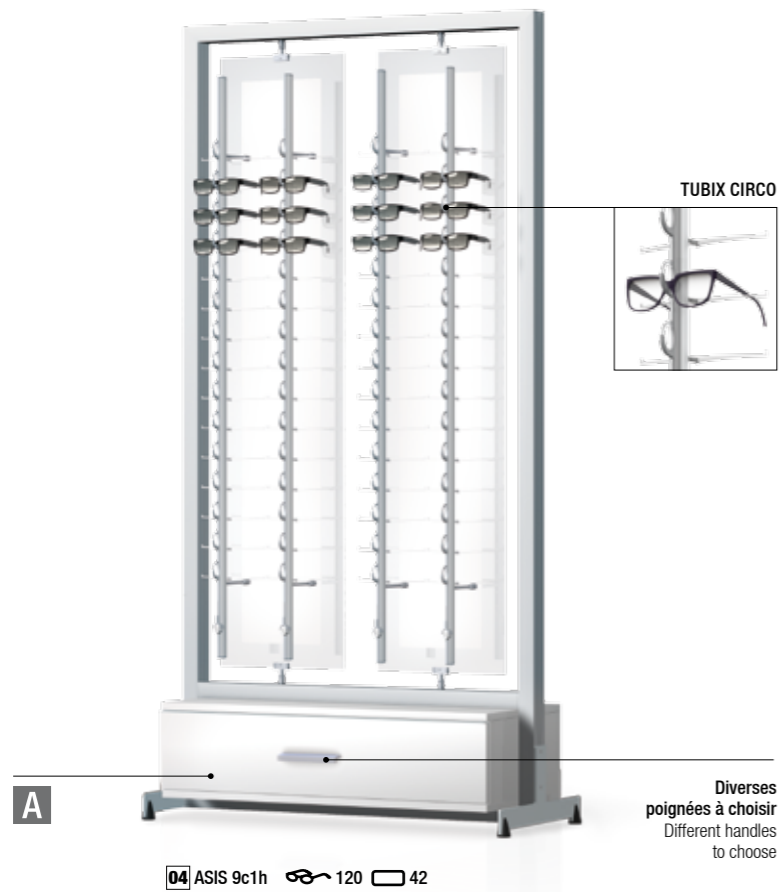

04 ASIS 9c1h 120 42

Diverses poignées à choisir
Different handles to choose

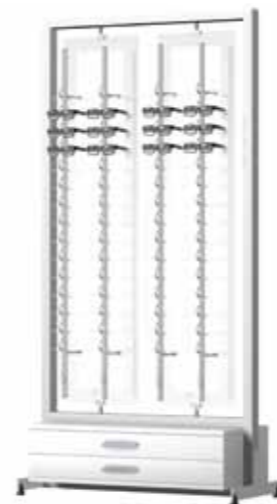

03 ASIS 9c2 120 + [60]



07 ASIS 7c4 72 + [96]



08 ASIS 9c4 96 + [120]

Pour les inserts de tiroirs voir page 102
For suitable drawer inserts refer to page 102

Diverses poignées à choisir
Different handles to choose

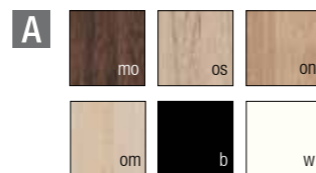

ASIS SPACE

Système Shop-in-Shop, cadre en aluminium, anodisé argenté, pieds en acier, époxy argenté. Panneaux rotatifs en acrylique (transparent, avec un film satiné collé en partie médiane, équipé avec des colonnes, ouvert ou verrouillable. Desserte avec dessus, corps, socle et tiroirs dans diverses couleurs. Inclus inserts pour tiroirs. Avec poignées différentes à choisir, veuillez préciser lors la commande. Disponible en 2 tailles.

Shop-in-Shop system, made of speed frame, silver-coloured anodized, pedestals made of steel, silver-coloured coated. Rotatable acrylic glass panels (transparent, centred laminated with satinised foil) fitted with single rods, open or lockable. Cabinet with top, corpus, bottom and drawers available in different colours. Different handles to choose, please state when ordering. Available in 2 dimensions.

01 ASIS 7c2
788 x 1983 x 450 mm 90 + [48]

6x TC 15H pour 90 lunettes for 90 spectacles
Ouvert Open M2/13.00.03.10 2.218,00 €
Verrouillable Lockable M2/13.00.03.11 2.564,00 €

02 ASIS 7c1h
788 x 1983 x 450 mm 90 + 32

6x TC 15H pour 90 lunettes for 90 spectacles
Ouvert Open M2/13.00.03.20 2.093,00 €
Verrouillable Lockable M2/13.00.03.21 2.443,00 €

03 ASIS 9c2
988 x 1983 x 450 mm 120 + [60]

8x TC 15H pour 120 lunettes for 120 spectacles
Ouvert Open M2/13.00.04.10 2.649,00 €
Verrouillable Lockable M2/13.00.04.11 3.111,00 €

04 ASIS 9c1h
988 x 1983 x 450 mm 120 42

8x TC 15H pour 120 lunettes for 120 spectacles
Ouvert Open M2/13.00.04.20 2.504,00 €
Verrouillable Lockable M2/13.00.04.21 2.966,00 €

Diverses poignées à choisir
Different handles to choose



ASIS SPACE

Système Shop-in-Shop, cadre en aluminium, anodisé argenté, pieds en acier, époxy argenté. Panneaux rotatifs en acrylique (transparent, avec un film satiné collé en partie médiane, équipé avec des colonnes, ouvert ou verrouillable, avec miroir, avec desserte avec dessus, corps, socle et tiroirs dans diverses couleurs. Inclus inserts pour tiroirs. Avec poignées différentes à choisir, veuillez préciser lors la commande. Disponible en 2 tailles.

Shop-in-Shop system, made of speed frame, silver-coloured anodized, pedestals made of steel, silver-coloured coated. Rotatable acrylic glass panels (transparent, centred laminated with satinised foil), fitted with single rods, open or lockable. Cabinets with top, corpus, bottom and drawers available in different colours. Different handles to choose, please state when ordering. Available in 2 dimensions.

07 ASIS 7c4
788 x 1983 x 450 mm 72 + [96]

6x TC 12H pour 72 lunettes for 72 spectacles
Ouvert Open M2/10.70.00.01/01 2.553,00 €
Verrouillable Lockable M2/10.70.00.02/01 2.843,00 €

08 ASIS 9c4
988 x 1983 x 450 mm 96 + [120]

8x TC 12H pour 96 lunettes for 96 spectacles
Ouvert Open M2/10.90.00.01/01 2.934,00 €
Verrouillable Lockable M2/10.90.00.02/01 3.321,00 €

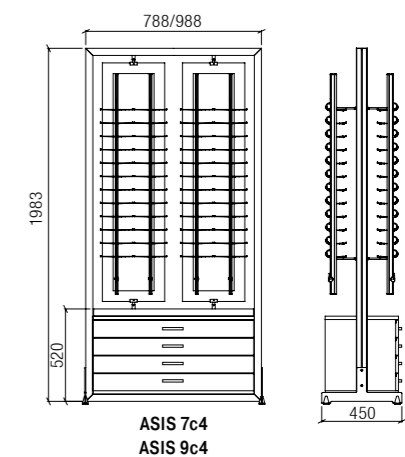

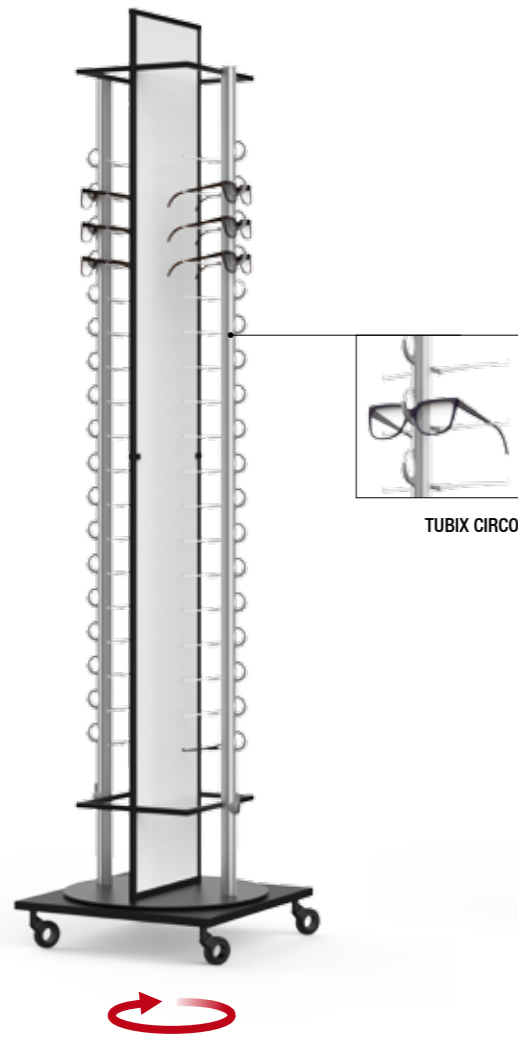

TUBIX CIRCO

01
PCD 2/36
480 x 480 x 2030 mm  36

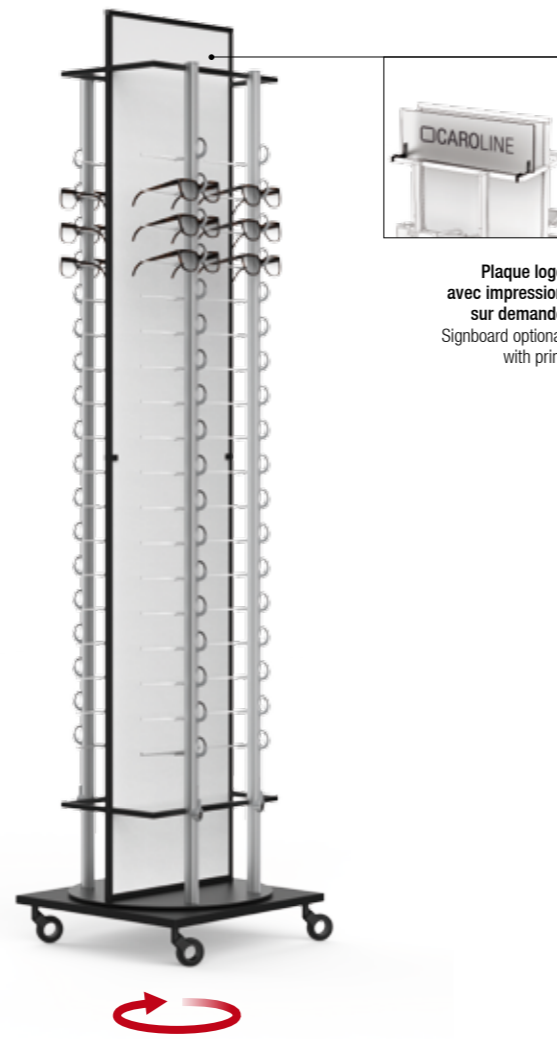

Plaque logo avec impression sur demande
Signboard optional with print

PCD 4/72
480 x 480 x 2030 mm  72

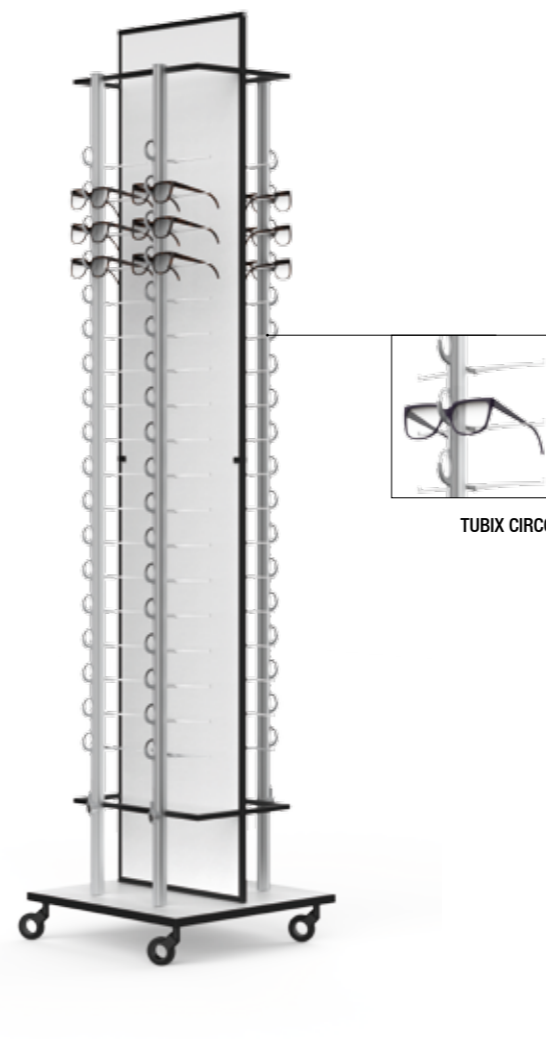

TUBIX CIRCO

02
PCR 4/72
480 x 480 x 2020 mm  72

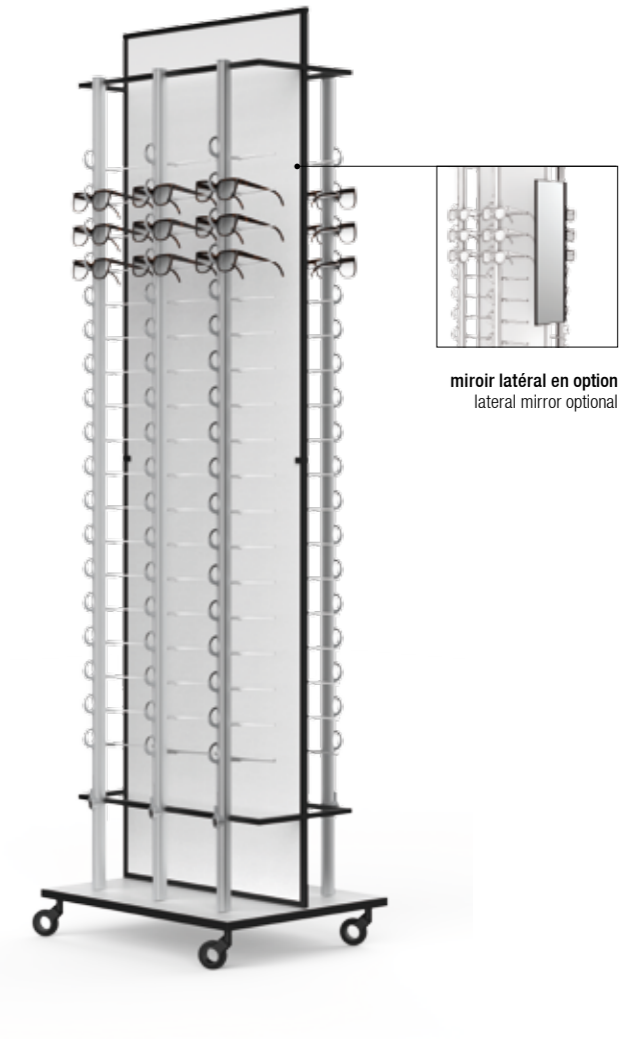

miroir latéral en option
lateral mirror optional

PCR 6/108
600 x 480 x 2020 mm  108

01
Présentoir PCD, avec roulettes, rotatif, construction de base en acier poudré noir (blanc sur demande), disponible en 2 dimensions. Panneau central en bois dérivé revêtu, blanc, avec socle et plateau tournant noirs. Avec colonnes simples, ouvertes ou verrouillables. En option, avec miroir latéral et plaques logo (à commander séparément).

PCD 2/36		480 x 480 x 2030 mm	
2 x TC 18H pour 36 lunettes for 36 spectacles			
Ouvert Open	25.99.36.00	740,00 €	
Verrouillable	25.99.36.01	941,00 €	

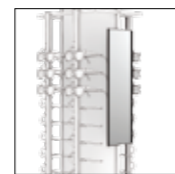

Accessoire: Accessory:

Miroir latéral pour présentoir PCD & PCR en métal peint par poudrage en noir (blanc sur demande), pour montage latéral

Mirror for PCD & PCR display stand, made of black powder-coated metal (white on request), for lateral mounting

145 x 500 x 24 mm	25.99.00.20	95,00 €
-------------------	-------------	----------------

PCD display stand, with castors, rotatable, basic construction made of black powder-coated steel (white on request), available in 2 dimensions. Middle panel made of coated derived timber product, white, with black pedestal and turntable. With single rods, open or lockable. Optional with lateral mirror and sign boards (please order separately).

PCD 4/72		480 x 480 x 2030 mm	
4 x TC 18H pour 72 lunettes for 72 spectacles			
Ouvert Open	25.99.72.00	935,00 €	
Verrouillable	25.99.72.01	1.338,00 €	

02
Présentoir PCR, avec roulettes, construction de base en acier poudré noir (blanc sur demande), disponible en 2 dimensions. Panneau central et plateau en bois dérivé revêtu, blanc. Avec colonnes simples, ouvertes ou verrouillables. En option, avec miroir latéral et plaques logo (à commander séparément).

PCR 4/72		480 x 480 x 2020 mm	
4 x TC 18H pour 72 lunettes for 72 spectacles			
Ouvert Open	25.98.72.00	810,00 €	
Verrouillable	25.98.72.01	1.212,00 €	



Accessoire: Accessory:

Plaque logo pour présentoir PCD & PCR en verre acrylique, dualsatin, avec supports en métal poudré noir (blanc sur demande)

Signboard for PCD & PCR display stand made of acrylic glass, dualsatin, with brackets made of black powder-coated metal (white on request)

pour PCD 2/36 300 x 130 x 70 mm	25.99.00.10	46,00 €
pour PCD 4/72 & PCR 4/72 400 x 130 x 70 mm	25.99.00.11	49,00 €
pour PCR 6/108 580 x 130 x 70 mm	25.99.00.12	54,00 €

PCR display stand, with castors, basic construction made of black powder-coated steel (white on request), available in 2 dimensions. Middle panel and pedestal made of coated derived timber product, white. With single rods, open or lockable. Optional with lateral mirror and sign boards (please order separately).

PCR 6/108		600 x 480 x 2020 mm	
6 x TC 18H pour 108 lunettes for 108 spectacles			
Ouvert Open	25.98.10.00	1.069,00 €	
Verrouillable	25.98.10.01	1.674,00 €	

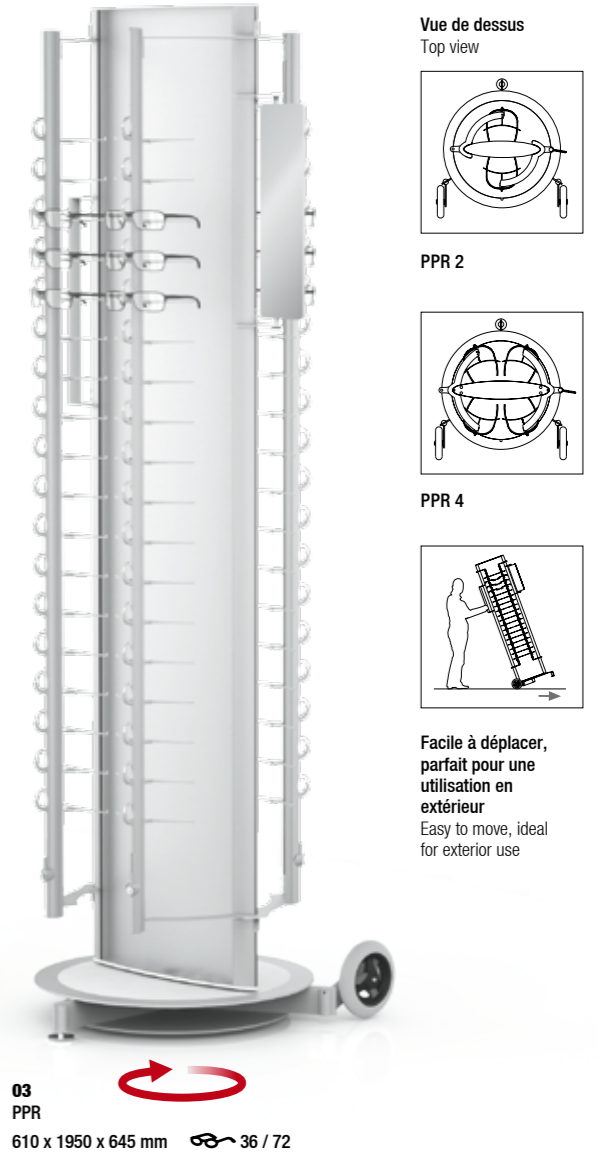
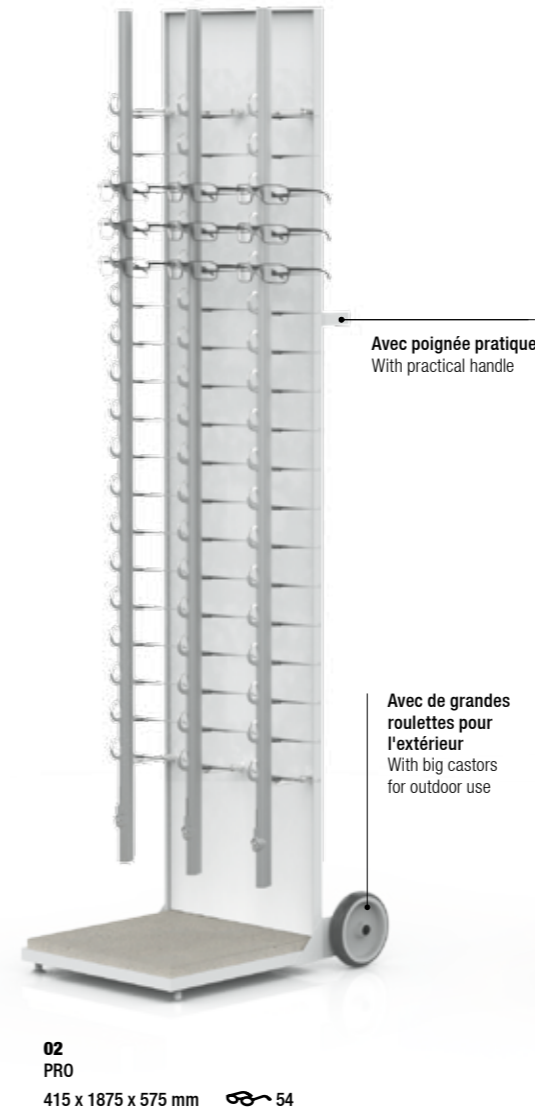
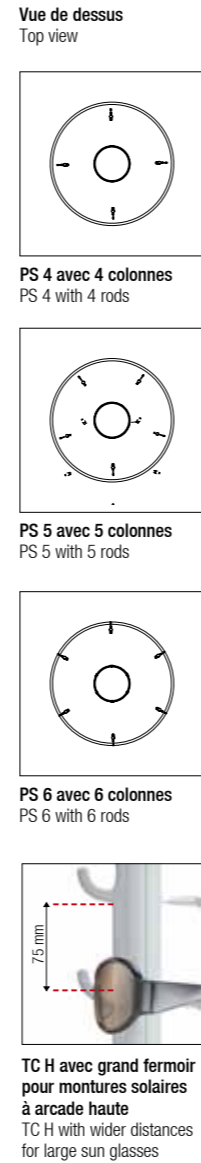
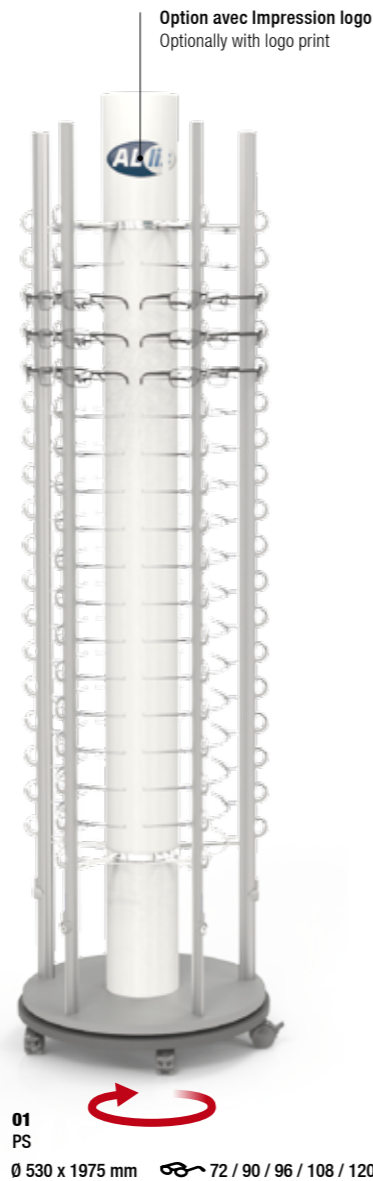
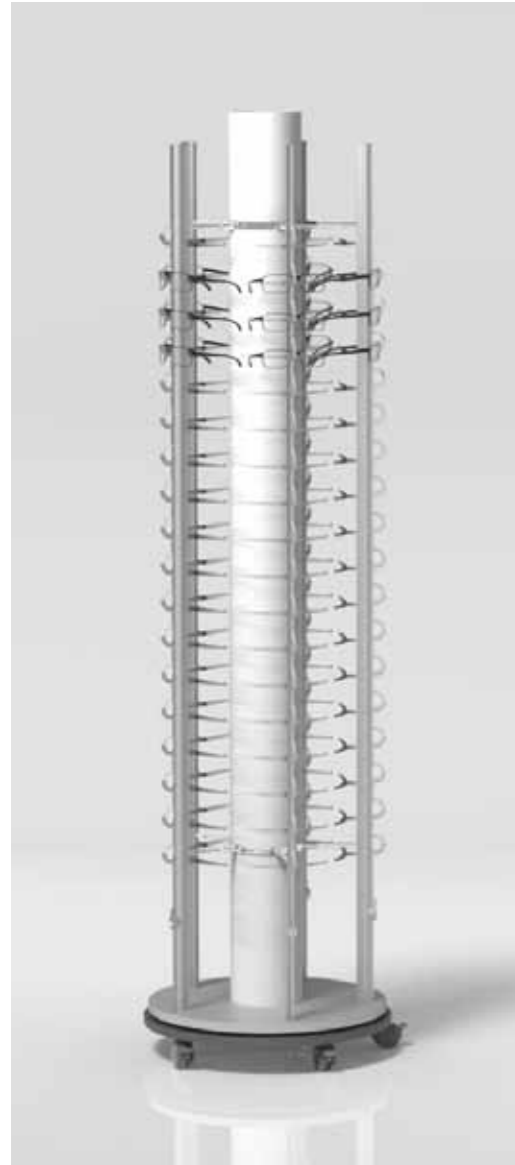

01
PS présentoir pour solaires, avec roulettes, rotatif, en acrylique, dualsatin, socle en MDF, peint argenté et noir, avec colonne, ouvert ou verrouillable. Avec éclairage en option

PS display stand for sun glasses, with castors, rotatable, made of acrylic glass, dualsatin, pedestal made of MDF, silver-coloured and black lacquered, with single rods, open or lockable. Optional with LED illumination

Ø 530 x 1975 mm

72 / 90 / 96 / 108 / 120 / 144

PS 4/72
4 x TC 18 H pour 72 lunettes for 72 spectacles

Sans éclairage Without illumination
Ouvert Open 25.26.23.00 **911,00 €**
Verrouillable Lockable 25.26.23.01 **1.174,00 €**

Avec éclairage LED With LED illumination
Ouvert Open 25.26.20.00/02 **998,00 €**
Verrouillable Lockable 25.26.20.01/02 **1.259,00 €**

PS 5/90
5 x TC 18 H pour 90 lunettes for 90 spectacles

Sans éclairage Without illumination
Ouvert Open 27.90.18.00 **1.024,00 €**
Verrouillable Lockable 27.90.18.01 **1.329,00 €**

Avec éclairage LED With LED illumination
Ouvert Open 27.90.18.02/02 **1.109,00 €**
Verrouillable Lockable 27.90.18.03/02 **1.437,00 €**

PS 6/108
6 x TC 18 H pour 108 lunettes for 108 spectacles

Sans éclairage Without illumination
Ouvert Open 27.10.18.00 **1.134,00 €**
Verrouillable Lockable 27.10.18.01 **1.528,00 €**

Avec éclairage LED With LED illumination
Ouvert Open 27.10.18.02/02 **1.200,00 €**
Verschließbar Lockable 27.10.18.03/02 **1.615,00 €**

PS 4/96
4 x TC 24 pour 96 lunettes for 96 spectacles

Sans éclairage Without illumination
Ouvert Open 25.26.33.00 **957,00 €**
Verrouillable Lockable 25.26.33.01 **1.240,00 €**

Avec éclairage LED With LED illumination
Ouvert Open 25.26.30.00/02 **1.042,00 €**
Verrouillable Lockable 25.26.30.01/02 **1.326,00 €**

PS 5/120
5 x TC 24 pour 120 lunettes for 120 spectacles

Sans éclairage Without illumination
Ouvert Open 27.12.24.00 **1.078,00 €**
Verrouillable Lockable 27.12.24.01 **1.343,00 €**

Avec éclairage LED With LED illumination
Ouvert Open 27.12.24.02/02 **1.164,00 €**
Verrouillable Lockable 27.12.24.03/02 **1.519,00 €**

PS 6/144
6 x TC 24 pour 144 lunettes for 144 spectacles

Sans éclairage Without illumination
Ouvert Open 27.14.24.00 **1.205,00 €**
Verrouillable Lockable 27.14.24.01 **1.623,00 €**

Avec éclairage LED With LED illumination
Ouvert Open 27.14.24.02/02 **1.284,00 €**
Verrouillable Lockable 27.14.24.03/02 **1.708,00 €**

02
PRO 3/54 Présentoir pour l'extérieur, avec roulettes, rotatif, film PP, blanc translucide, aluminium anodisé, pied en acier avec revêtement en acrylique, avec colonnes, avec miroir latéral, verrouillable

PRO display stand for outdoor use, with castors, metal frame, black powder-coated. Acrylic glass panel, dualsatin, with single rods, lockable. Concrete block as counterbalance

415 x 1875 x 575 mm

54

PRO 3/54
3 x TC 18 H pour 54 lunettes for 54 spectacles

Verrouillable Lockable 25.29.00.01 **1.419,00 €**

03
PPR présentoir pour l'extérieur, avec roulettes, rotatif, film-PP, blanc, translucide, aluminium anodisé, socle métal avec habillage acrylique, avec colonne, verrouillable, avec miroir latéral

PPR display stand for outdoor use, with castors, rotatable, polypropylene foil, white translucent, anodized aluminium, steel pedestal with acrylic glass cover, with single rods, lockable, with lateral mirror

610 x 1950 x 645 mm

36 / 72

PPR 2/36
2 x TC 18 H pour 36 lunettes for 36 spectacles

Verrouillable Lockable 25.36.20.01 **1.079,00 €**

PPR 4/72
4 x TC 18 H pour 72 lunettes for 72 spectacles

Verrouillable Lockable 25.72.20.01 **1.573,00 €**

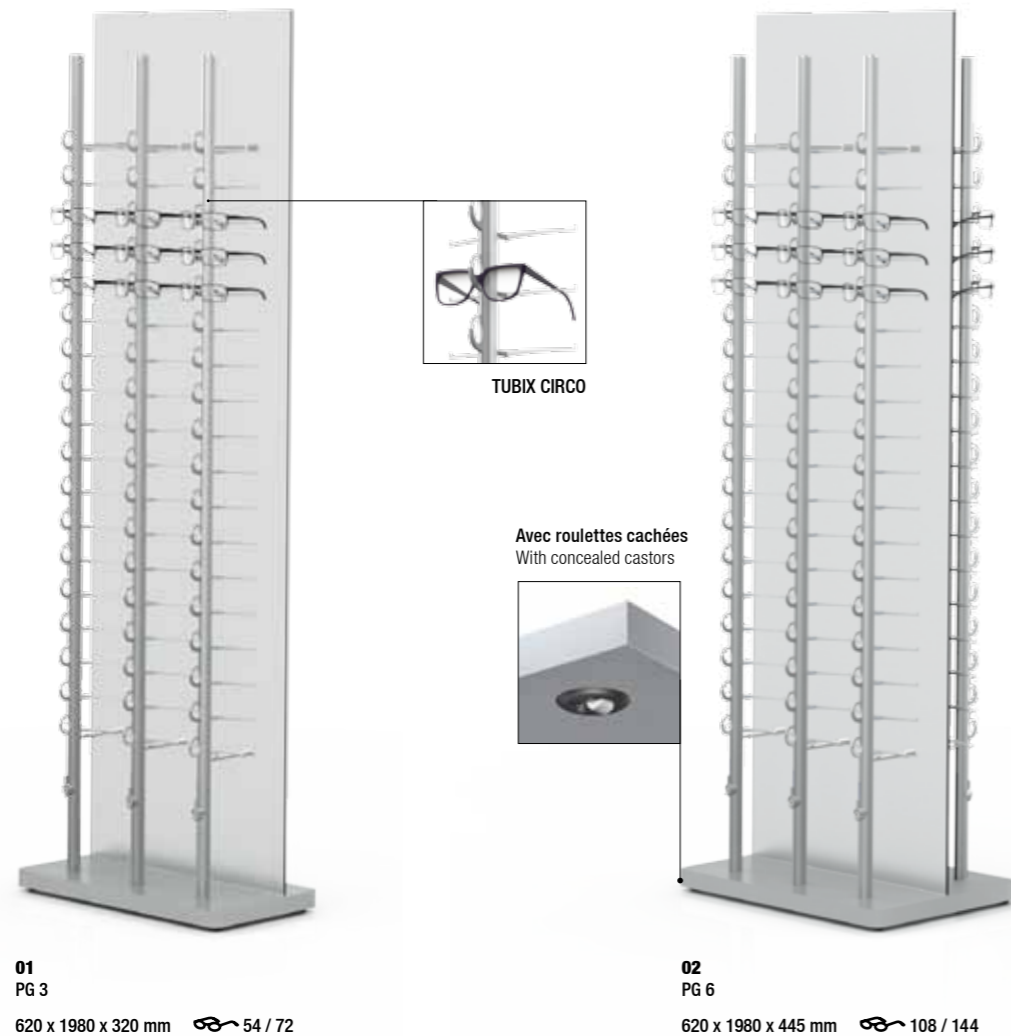

Vue de dessus
Top view

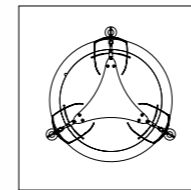

PPM avec 3 colonnes
PPM with 3 rods

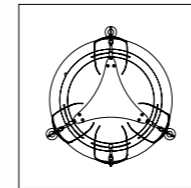

PPM avec 4 colonnes
PPM with 4 rods

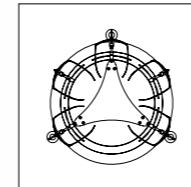

PPM avec 5 colonnes
PPM with 5 rods

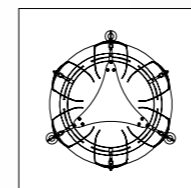

PPM avec 6 colonnes
PPM with 6 rods

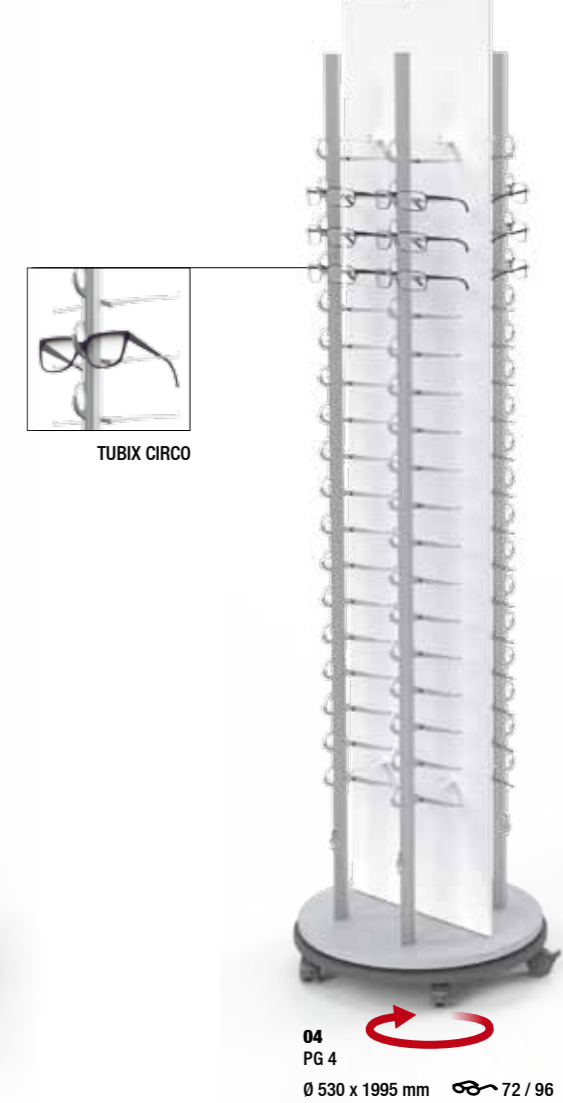

<p>01 PG 3 620 x 1980 x 320 mm 54 / 72</p> <p>PG 3 présentoir, une face, en acrylique, dualsatin, socle en MDF, peint argenté, avec colonne, ouvert ou verrouillable</p> <p>PG 3 display stand, one-sided, made of acrylic glass, dualsatin, pedestal made of MDF, silver-coloured lacquered, with single rods, open or lockable</p>	<p>PG 3/54 3 x TC 18 H pour 54 lunettes for 54 spectacles</p> <p>Ouvert Open 25.27.20.00 616,00 € Verrouillable Lockable 25.27.20.01 813,00 €</p>	<p>02 PG 6 620 x 1980 x 445 mm 108 / 144</p> <p>PG 6 présentoir, deux faces, en acrylique, dualsatin, socle en MDF, peint argenté, avec colonne, ouvert ou verrouillable</p> <p>PG 6 display stand, both-sided, made of acrylic glass, dualsatin, pedestal made of MDF, silver-coloured lacquered, with single rods, open or lockable</p>	<p>PG 6/108 6 x TC 18 H pour 108 lunettes for 108 spectacles</p> <p>Ouvert Open 25.16.20.00 995,00 € Verrouillable Lockable 25.16.20.01 1.388,00 €</p>
<p>PG 3/72 3 x TC 24 pour 72 lunettes for 72 spectacles</p> <p>Ouvert Open 25.27.30.00 653,00 € Verrouillable Lockable 25.27.30.01 861,00 €</p>	<p>PG 6/144 6 x TC 24 pour 144 lunettes for 144 spectacles</p> <p>Ouvert Open 25.16.30.00 1.061,00 € Verrouillable Lockable 25.16.30.01 1.488,00 €</p>		

<p>03 PPM présentoir, rotatif, film-PP, blanc translucide, aluminium anodisé, socle métal avec habillage acrylique, avec colonne, ouvert ou verrouillable</p> <p>PPM display stand, rotatable, polypropylene foil, white, translucent, anodized aluminium, steel pedestal with acrylic glass cover, with single rods, open or lockable</p> <p>Ø 650 x 1950 mm 54 / 72 / 90 / 108</p>	<p>PPM 3/54 3 x TC 18 H pour 54 lunettes for 54 spectacles</p> <p>Ouvert Open 25.53.18.00 1.104,00 € Verrouillable Lockable 25.53.18.01 1.300,00 €</p>	<p>04 PG 4 présentoir, avec roulettes, rotatif, en acrylique, dualsatin, socle en MDF, peint argenté et noir, avec colonne, ouvert ou verrouillable</p> <p>PG 4 display stand, with castors, rotatable, made of acrylic glass, dualsatin, pedestal made of MDF, silver-coloured and black lacquered, with single rods, open or lockable</p> <p>Ø 530 x 1995 mm 72 / 96</p>	<p>PG 4/72 4 x TC 18 H pour 72 Lunettes for 72 spectacles</p> <p>Ouvert Open 25.25.20.00 803,00 € Verrouillable Lockable 25.25.20.01 1.065,00 €</p>
<p>PPM 4/72 4 x TC 18 H pour 72 lunettes for 72 spectacles</p> <p>Ouvert Open 25.54.18.00 1.212,00 € Verrouillable Lockable 25.54.18.01 1.473,00 €</p>	<p>PG 4/96 4 x TC 24 pour 96 Lunettes for 96 spectacles</p> <p>Ouvert Open 25.25.01.00 847,00 € Verrouillable Lockable 25.25.01.01 1.130,00 €</p>		
<p>PPM 5/90 5 x TC 18 H pour 90 lunettes for 90 spectacles</p> <p>Ouvert Open 25.55.18.00 1.319,00 € Verrouillable Lockable 25.55.18.01 1.646,00 €</p>	<p>PPM 6/108 6 x TC 18 H pour 108 lunettes for 108 spectacles</p> <p>Ouvert Open 25.56.18.00 1.427,00 € Verrouillable Lockable 25.56.18.01 1.820,00 €</p>		

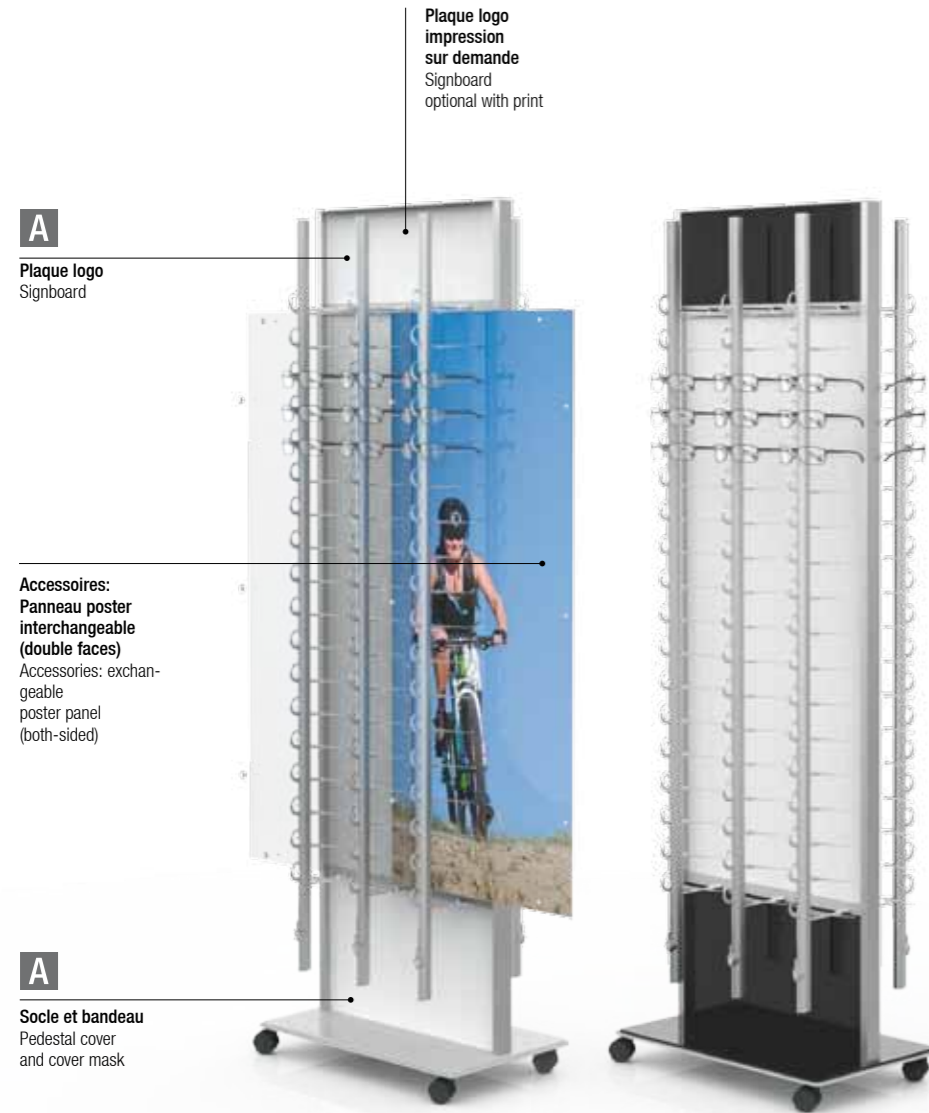



A
Plaque logo
Signboard

Plaque logo
impression
sur demande
Signboard
optional with print

Accessoires:
Panneau poster
interchangeable
(double faces)
Accessories: exchan-
geable
poster panel
(both-sided)

A
Socle et bandeau
Pedestal cover
and cover mask

A  **01**
PGM 6
650 x 1925 x 400 mm  108

PGM 4
450 x 1925 x 400 mm  72

PGM 8
850 x 1925 x 400 mm  144

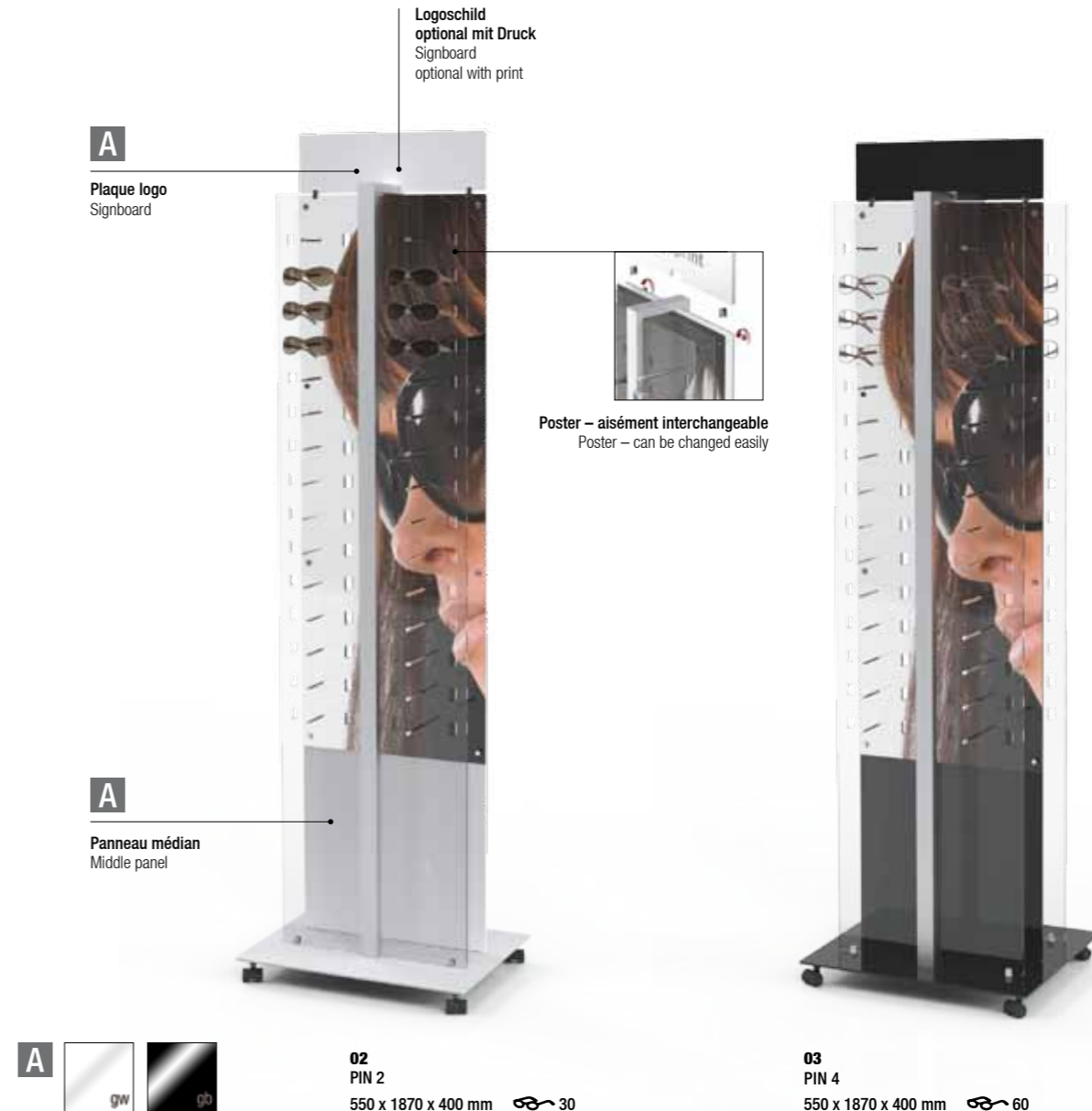

A
Plaque logo
Signboard

Logoschild
optional mit Druck
Signboard
optional with print

Poster – aisément interchangeable
Poster – can be changed easily



A
Panneau médian
Middle panel

A  **02**
PIN 2
550 x 1870 x 400 mm  30

03
PIN 4
550 x 1870 x 400 mm  60

01
PGM Présentoir, avec roulettes, structure en aluminium époxy argenté, socle en acier époxy argenté. Cache pour socle, embout inférieur et plaque logo au choix en glossy white ou glossy black. Panneau médian en polarwhite. Avec colonne, ouvert ou verrouillable. Panneau poster (2 faces) pour poster interchangeable en option. Poster non inclus dans la livraison (sur demande).

Display stand, with castors, carrier section made of silver-coloured anodized aluminium, pedestal made of steel, silver-coloured coated. Pedestal cover, cover mask and signboard available in glossy white or glossy black. Middle panel in polarwhite. With single rods, open or lockable. Optional with poster panel (both-sided) for interchangeable posters. Poster not included in delivery (on request).

PGM 4/72 450 x 1925 x 400 mm 4 x TC 18 H pour 72 lunettes for 72 spectacles	 72
Ouvert Open	25.60.22.00 983,00 €
Verrouillable Lockable	25.60.22.01 1.200,00 €
PGM 6/108 650 x 1925 x 400 mm 6 x TC 18 H pour 108 lunettes for 108 spectacles	 108
Ouvert Open	25.60.24.00 1.226,00 €
Verrouillable Lockable	25.60.24.01 1.619,00 €
PGM 8/144 850 x 1925 x 400 mm 8 x TC 18 H pour 144 lunettes for 144 spectacles	 144
Ouvert Open	25.60.26.00 1.550,00 €
Verrouillable Lockable	25.60.26.01 2.075,00 €



Accessoires: Accessories:

Panneau poster double faces, ensemble de 2 panneaux en acrylique (transparent), inclus fixations pour présentoir PGM. Poster sur demande.

Both-sided panel for poster, set of 2 acrylic glass panels, transparent, including fixing elements for PGM display stand. Poster on request.

pour for PGM 4	25.60.22.10/01	215,00 €
pour for PGM 6	25.60.24.10/01	237,00 €
pour for PGM 8	25.60.26.10/01	258,00 €

02
PIN 2 présentoir, avec roulettes, élément porteur en profilé d'aluminium époxy, socle en acier époxy blanc ou noir. Panneau médian et plaque logo au choix en glossy white ou glossy black, avec panneau frontal en acrylique transparent perforé et supports PIN, inclus panneau pour poster interchangeable (1 face). Poster non inclus dans la livraison (sur demande).

PIN 2 display stand, with castors, carrier section made of powder-coated aluminium, pedestal made of steel, white or black powder-coated. Middle panel and signboard available in glossy white or glossy black, with front panel made of perforated acrylic glass, transparent, and PIN supports. Including poster panel for interchangeable posters (one-sided). Poster not included in delivery (on request).

PIN 2/30 550 x 1870 x 400 mm avec PIN pour 30 lunettes with PIN for 30 spectacles	 30
glossy white	25.70.30.00/01 969,00 €
glossy black	25.70.30.01/01 969,00 €

03
PIN 4 présentoir, avec roulettes, élément porteur en profilé d'aluminium époxy blanc ou noir, socle en acier époxy. Panneau médian et plaque logo au choix en glossy white ou glossy black, avec panneau frontal en acrylique transparent perforé et supports PIN, inclus panneau pour poster interchangeable (2 faces). Poster non inclus dans la livraison (sur demande).

PIN 4 display stand, with castors, carrier section made of white or black powder-coated aluminium, pedestal made of steel, powder-coated. Middle panel and signboard available in glossy white or glossy black, with front panels made of perforated acrylic glass, transparent, and PIN supports. Including poster panels for interchangeable posters (both-sided). Poster not included in delivery (on request).

PIN 4/60 550 x 1870 x 450 mm avec PIN pour 60 lunettes with PIN for 60 spectacles	 60
glossy white	25.70.35.00/01 1.400,00 €
glossy black	25.70.35.01/01 1.400,00 €



01
BONNIE & CLYDE support lunette pour 1 lunette, en acier, époxy, disponible en différentes couleurs

BONNIE & CLYDE, spectacle display for 1 spectacle, made of steel, powder-coated, available in different colours

BONNIE 1
 150 x 140 x 70 mm

blanc white 18.43.01.00 **24,00 €**
 gris souris nacré 18.43.01.01 **24,00 €**

BONNIE 2
 150 x 175 x 90 mm

blanc white 18.43.02.00 **25,00 €**
 gris souris nacré 18.43.02.01 **25,00 €**

BONNIE 3
 150 x 200 x 115 mm

blanc white 18.43.03.00 **26,00 €**
 gris souris nacré 18.43.03.01 **26,00 €**

CLYDE 1
 150 x 140 x 70 mm

blanc white 18.43.11.00 **24,00 €**
 gris souris nacré 18.43.11.01 **24,00 €**

CLYDE 2
 150 x 165 x 90 mm

blanc white 18.43.12.00 **25,00 €**
 gris souris nacré 18.43.12.01 **25,00 €**

CLYDE 3
 150 x 200 x 115 mm

blanc white 18.43.13.00 **26,00 €**
 gris souris nacré 18.43.13.01 **26,00 €**



BONNIE 1

BONNIE 2

BONNIE 3



CLYDE 3

CLYDE 2

CLYDE 1

SUPPORTS LUNETTES SPECTACLE DISPLAYS

Donnez à votre magasin une touche finale avec nos supports lunettes et présentoirs décoratifs! Découvrez notre grande variété d'options d'affichage dans différents designs et couleurs correspondant à votre intérieur.

Add the finishing touches to your shop with our spectacle supports and decorative displays! Discover our great variety in different designs and colours matching your interior.

Exemples d'utilisation:
 Examples of use:





01
BUG, support lunette pour 1 lunette, en acier nickelé ou acier époxy, disponible dans diverses couleurs

or soleil sungold	18.30.00.03	26,00 €
noir black	18.30.00.01	26,00 €
blanc white	18.30.00.02	26,00 €
nickelé nickel-plated	18.30.00.00	26,00 €

BUG, spectacle display for 1 spectacle, made of steel, nickel-plated or powder-coated, available in different colours

60 x 30 x 60 mm



06
HOOP & LOOP, support lunette pour 1 lunette, en acrylique, disponible dans diverses couleurs, mais aussi fil d'acier, revêtement par poudre

HOOP
170 x 137 x 38 mm

matt white	18.42.01.00	17,00 €
matt black	18.42.01.01	17,00 €

HOOP & LOOP, spectacle display for 1 spectacle, made of acrylic glass, available in different colours, as well as steel wire, powder-coated



HOOP

LOOP
170 x 187 x 38 mm

matt white	18.42.02.00	18,00 €
matt black	18.42.02.01	18,00 €



LOOP

02
CONE, support lunette pour 1 lunette, avec cône métallique, en acier, nickelé ou acier époxy, disponible dans diverses couleurs

or soleil sungold	18.11.60.03	17,00 €
noir black	18.11.60.00	17,00 €
blanc white	18.11.60.01	17,00 €
nickelé nickel-plated	18.11.60.02	17,00 €

CONE, spectacle display for 1 spectacle, with metal cone, made of steel, nickel-plated or powder-coated, available in different colours

60 x 91 x 160 mm



03
BASIC, support lunette pour 1 lunette, en acrylique, disponible dans diverses couleurs

transparent	18.35.00.00	6,00 €
glossy white	18.35.00.01	6,00 €
glossy black	18.35.00.02	6,00 €

BASIC, spectacle display for 1 spectacle, made of acrylic glass, available in different colours

35 x 50 x 60 mm



07
HOOP HOOP & LOOP LOOP, support lunette pour 2 lunettes, en acrylique, disponible dans diverses couleurs, mais aussi fil d'acier, revêtement par poudre

HOOP HOOP
287 x 137 x 38 mm

matt white	18.42.11.00	32,00 €
matt black	18.42.11.01	32,00 €

HOOP HOOP & LOOP LOOP, spectacle display for 2 spectacles, made of acrylic glass, available in different colours, as well as steel wire, powder-coated



HOOP HOOP

LOOP LOOP
287 x 187 x 38 mm

matt white	18.42.22.00	34,00 €
matt black	18.42.22.01	34,00 €



LOOP LOOP

04
GAMMA METAL, support lunette pour 1 lunette, avec disque métallique, en acier, nickelé ou acier époxy, disponible dans diverses couleurs

or soleil sungold	18.03.01.05	11,00 €
noir black	18.03.01.04	11,00 €
blanc white	18.03.01.03	11,00 €
nickelé nickel-plated	18.03.01.02	11,00 €

GAMMA METAL, spectacle display for 1 spectacle, with metal disc, made of steel, nickel-plated or powder-coated, available in different colours

103 x 113 x 180 mm



05
VERVE, support lunette pour 1 lunette, avec socle métallique, acier, nickelé

VERVE, spectacle display for 1 spectacle, with metal base, made of steel, nickel-plated

181 x 74 x 160 mm 18.02.01.02 **12,00 €**



08
HOOP LOOP, support lunette pour 2 lunettes, en acrylique, disponible dans diverses couleurs, mais aussi fil d'acier, revêtement par poudre

LOOP HOOP
287 x 187 x 38 mm

matt white	18.42.12.00	33,00 €
matt black	18.42.12.01	33,00 €

HOOP LOOP, spectacle display for 2 spectacles, made of acrylic glass, available in different colours, as well as steel wire, powder-coated



LOOP HOOP

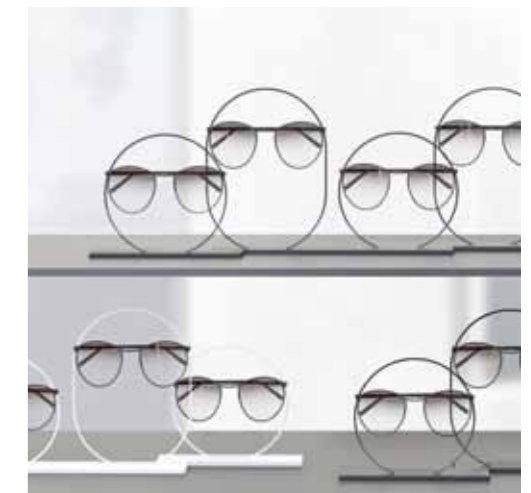

01
MISTER T, support lunette pour 1 lunette, en acier époxy, disponible dans diverses couleurs

gris souris nacré		
pearl mouse grey	18.24.00.01	23,00 €
blanc white	18.24.00.02	23,00 €
noir black	18.24.00.00	23,00 €
or soleil sungold	18.24.00.03	23,00 €

MISTER T, spectacle display for 1 spectacle, made of steel, powder-coated, available in different colours

112 x 35 x 55 mm

02
ZACK, support lunette pour 1 lunette, en acier époxy, disponible dans diverses couleurs

blanc white	18.25.00.02	20,00 €
or soleil sungold	18.25.00.03	20,00 €
noir black	18.25.00.00	20,00 €
gris souris nacré		
pearl mouse grey	18.25.00.01	20,00 €

ZACK, spectacle display for 1 spectacle, made of steel, powder-coated, available in different colours

90 x 70 x 75 mm

05
SET UP, support lunette pliable pour 1 lunette, en acier époxy, disponible dans diverses couleurs

blanc white	18.41.00.02	18,00 €
or soleil sungold	18.41.00.03	18,00 €
noir black	18.41.00.00	18,00 €
gris souris nacré		
pearl mouse grey	18.41.00.01	18,00 €

SET UP, foldable spectacle display for 1 spectacle, made of steel, powder-coated, available in different colours

180 x 100 x 105 mm



03
ROUND, support lunette pour 1 lunette ou 2 lunettes, en acrylique, disponible dans diverses couleurs, mais aussi acier, nickelé

ROUND, spectacle display for 1 spectacle or 2 spectacles, made of acrylic glass, available in different colours, as well as steel, nickel-plated

ROUND 1
170 x 78 x 129 mm

glossy white	18.12.31.00	23,00 €
glossy black	18.12.31.01	23,00 €

ROUND 2
170 x 148 x 129 mm

glossy white	18.12.32.00	35,00 €
glossy black	18.12.32.01	35,00 €



06
ONWOOD, support lunette pour 1 lunette, en dérivé de bois décoratif avec bordure noire, disponible dans diverses couleurs

noir black	18.31.00.00	23,00 €
blanc white	18.31.00.01	23,00 €
Oak Sanremo Classic	18.31.00.02	23,00 €

ONWOOD, spectacle display for 1 spectacle, made of coated derived timber product with black edge, available in different colours

Ø 130 x 16 mm



04
QUAD, support lunette pour 1 lunette ou 2 lunettes, en acrylique, disponible dans diverses couleurs, mais aussi acier, nickelé

QUAD, spectacle display for 1 spectacle or 2 spectacles, made of acrylic glass, available in different colours, as well as steel, nickel-plated

QUAD 1
170 x 78 x 129 mm

glossy white	18.12.11.00	23,00 €
glossy black	18.12.11.01	23,00 €

QUAD 2
170 x 148 x 129 mm

glossy white	18.12.22.00	35,00 €
glossy black	18.12.22.01	35,00 €

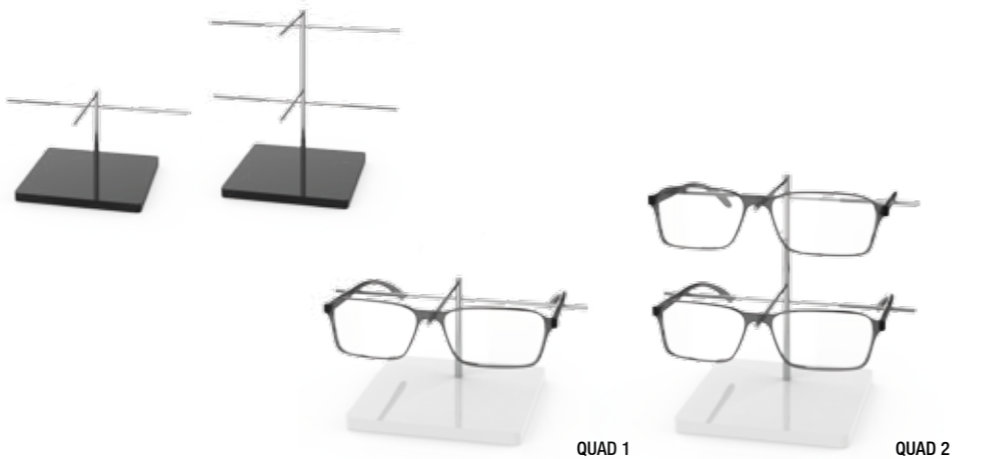

07
QUAD 3, support lunette pour 3 lunettes, en acrylique, disponible dans diverses couleurs, mais aussi acier nickelé

QUAD 3, spectacle display for 3 spectacles, made of acrylic glass, available in different colours, as well as steel, nickel-plated

280 x 155 x 140 mm

glossy black	18.33.00.01	49,00 €
glossy white	18.33.00.00	49,00 €

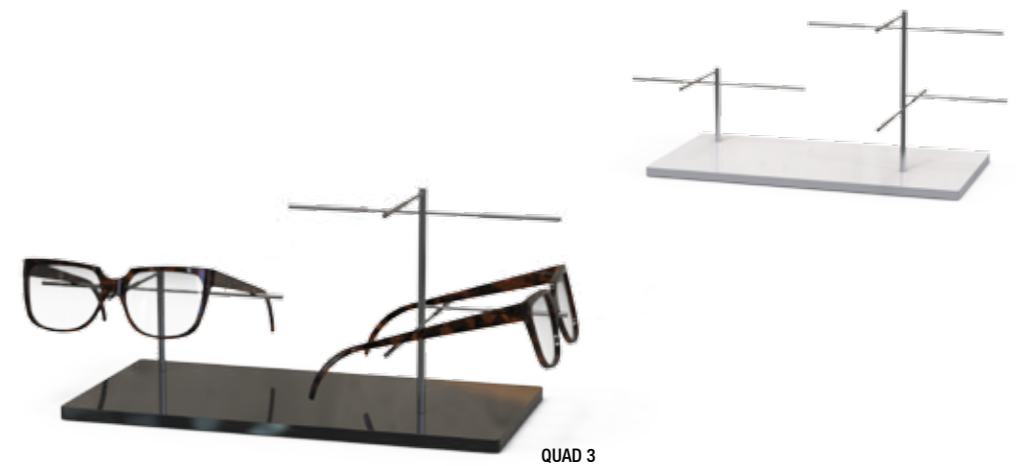

01
ORBIT, support lunette pour 1 lunette,
en acrylique, disponible dans diverses
couleurs

ORBIT, spectacle display for 1 spectacle, made
of acrylic glass, available in different colours

80 x 83 x 80 mm

blanc white	18.14.00.01	6,00 €
noir black	18.14.00.02	6,00 €
orange orange	18.14.00.05	6,00 €
rouge red	18.14.00.03	6,00 €
bleu blue	18.14.00.04	6,00 €
vert green	18.14.00.06	6,00 €
dualsatin	18.14.00.07	6,00 €
transparent	18.14.00.08	6,00 €



02
BRACE, support lunette pour 1 lunette,
en acrylique, disponible dans diverses
couleurs

BRACE, spectacle display for 1 spectacle, made
of acrylic glass, available in different colours

70 x 60 x 70 mm

blanc white	18.19.00.01	6,00 €
noir black	18.19.00.02	6,00 €
rouge red	18.19.00.03	6,00 €
bleu blue	18.19.00.04	6,00 €
orange orange	18.19.00.05	6,00 €
vert green	18.19.00.06	6,00 €
dualsatin	18.19.00.07	6,00 €
transparent	18.19.00.08	6,00 €



03
DOTTEN, support lunette pour 3 lunettes,
tablettes et socle en acrylique, disponible
dans diverses couleurs

DOTTEN, spectacle display for 3 spectacles,
shelves and base plate made of acrylic glass,
available in different colours

325 x 520 x 200 mm

glossy white	18.21.00.02	68,00 €
glossy black	18.21.00.01	68,00 €
dualsatin	18.21.00.03	68,00 €



04
PLANE, support lunette pour 3 lunettes, en
acrylique, disponible dans diverses couleurs
ou en contreplaqué de bouleau, fils en acier,
nickelé

PLANE, spectacle display for 3 spectacles, made
of acrylic glass, available in different colours, or
birch plywood, wires made of steel, nickel-plated

180 x 233 x 170 mm

glossy black	18.04.03.02	41,00 €
glossy white	18.04.02.02	41,00 €
dualsatin	18.04.01.02	41,00 €
contreplaqué de bouleau birch plywood	18.04.04.02	41,00 €



05
LINK, support lunette pour 1 lunette,
en acrylique, disponible dans diverses
couleurs, mais aussi fil de laiton

LINK, spectacle display for 1 spectacle, made
of acrylic glass, available in different colours,
as well as brass wire

LINK 1
190 x 70 x 100 mm

glossy white	18.45.00.01	12,00 €
glossy black	18.45.00.02	12,00 €
transparent	18.45.00.00	12,00 €

LINK 2
190 x 140 x 100 mm

glossy white	18.45.01.01	13,00 €
glossy black	18.45.01.02	13,00 €
transparent	18.45.01.00	13,00 €

LINK 3
190 x 190 x 100 mm

glossy white	18.45.02.01	14,00 €
glossy black	18.45.02.02	14,00 €
transparent	18.45.02.00	14,00 €



Exemple d'utilisation:
Example of use:

LINK 1

LINK 2

LINK 3





01
PEBBLE, miroir de table, inclinaison réglable, en acier époxy, disponible dans diverses couleurs

PEBBLE, table mirror, inclination adjustable, made of steel, powder-coated, available in different colours

210 x 424 x 160 mm

weiß white	21.77.00.00	141,00 €
schwarz black	21.77.00.01	141,00 €



02
OVAL, miroir de table, inclinaison réglable, en acier époxy, disponible dans diverses couleurs

OVAL, table mirror, inclination adjustable, made of steel, powder-coated, available in different colours

210 x 395 x 210 mm

blanc white	21.74.00.00	133,00 €
noir black	21.74.00.01	133,00 €



03
DISCUS, miroir de table, inclinaison réglable, en acier époxy, disponible dans diverses couleurs

DISCUS, table mirror, inclination adjustable, made of steel, powder-coated, available in different colours

242 x 410 x 195 mm

blanc white	21.76.00.00	136,00 €
noir black	21.76.00.01	136,00 €

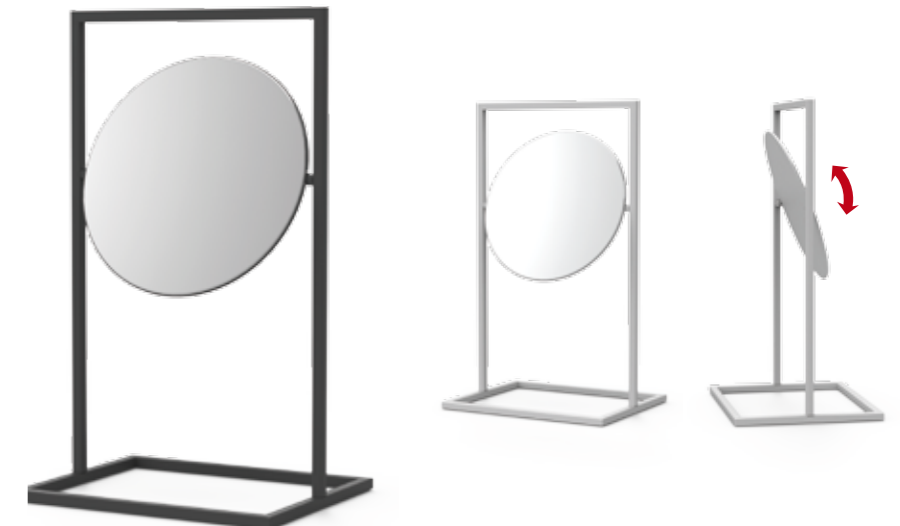

MIROIRS MIRRORS

Bien que notre collection de miroirs n'enlève pas au client le choix des montures, elle lui permet de „scruter“ tous les modèles de lunettes. Et nous voulons dire cela littéralement. Parce que nos miroirs sont parfois aussi avec un grossissement.

Though our mirror product line does not decide for the customer which frame to choose, but offers the client the possibility to examine each spectacle precisely. You may take that literally. Some of our mirrors are also available with magnification.





01
SALTO, miroir de table, double face,
inclinaison réglable, en acier inoxydable,
brossé

SALTO, table mirror, both-sided, inclination
adjustable, made of stainless steel, brushed

215 x 430 x 270 mm

21.18.00.00 **195,00 €**



VIDEOLINK



05
SPIRIT, miroir de table, en aluminium
époxy, disponible dans diverses couleurs

SPIRIT, table mirror, made of powder-coated
aluminium, available in different colours

200 x 435 x 190 mm

argenté silver 21.70.00.01 **106,00 €**
noir black 21.70.00.02 **106,00 €**
blanc white 21.70.00.00 **106,00 €**



02
LOOK IN, miroir de table, en acrylique,
disponible dans diverses couleurs

LOOK IN, table mirror, made of acrylic glass,
available in different colours

195 x 412 x 192 mm

glossy black 21.31.00.01 **68,00 €**
glossy white 21.31.00.00 **68,00 €**



03
FLASH, miroir de table, en plexiglas
coudé, disponible dans diverses couleurs

FLASH, table mirror, made of acrylic glass
canted, available in different colours

160 x 280 x 130 mm

glossy black 21.30.00.01 **45,00 €**
glossy white 21.30.00.00 **45,00 €**



06
PURE 2, miroir de table et
à main, en acier, nickelé

PURE 2, table and hand mirror,
made of steel, nickel-plated

200 x 276 x 130 mm

21.25.00.00 **49,00 €**



07
ZOOM, miroir de table et à main, double
faces, une face avec grossissement
(2 fois), bambou huilé ou acrylique,
glossy white, ainsi qu'acier, nickelé

ZOOM, table and hand mirror, both-sided,
one side with magnifying (double), made of
bamboo, oiled, or acrylic glass, glossy white,
as well as steel, nickel-plated

140 x 280 x 140 mm

bambou bamboo 21.22.00.01 **172,00 €**
acrylique acrylic glass 21.22.00.00 **160,00 €**

DOUBLE FACES, 1 FACE **2x**
BOTH-SIDED, 1 SIDE



04
ANGLE, miroir de table, en acier époxy,
disponible dans diverses couleurs

ANGLE, table mirror, made of powder-coated
steel, available in different colours

200 x 330 x 170 mm

argenté silver 21.35.00.00 **114,00 €**
blanc white 21.35.02.00 **114,00 €**
noir black 21.35.01.00 **114,00 €**



08
SLOPE, miroir de table et à main, en acier
inoxydable, brossé, mais aussi MDF,
laqué, disponible en différentes couleurs

SLOPE, table and hand mirror, made of
stainless steel, brushed, as well as MDF,
lacquered, available in different colours

140 x 290 x 130 mm

noir black 21.23.00.02 **68,00 €**
argenté silver 21.23.00.00 **68,00 €**
blanc white 21.23.00.01 **68,00 €**

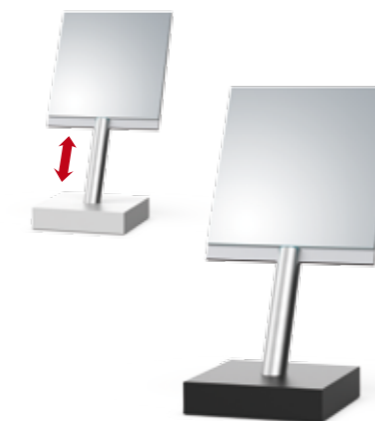

01
SHAPE, miroir de table, inclinaison réglable, en acier inoxydable, brossé, ou en acier époxy, disponible dans diverses couleurs

SHAPE, table mirror, inclination adjustable, made of stainless steel, brushed, or steel, powder-coated, available in different colours

155 x 410 x 155 mm

acier inoxydable		
stainless steel	21.25.10.00	126,00 €
blanc white	21.25.10.01	126,00 €
noir black	21.25.10.02	126,00 €



06
FLINT, miroir de table, inclinaison réglable, en acier époxy, disponible dans diverses couleurs

FLINT, table mirror, inclination adjustable, made of steel, powder-coated, available in different colours

182 x 415 x 160 mm

weiß white	21.74.00.00	141,00 €
schwarz black	21.74.00.01	141,00 €



02
LENS, miroir de table et à main, en acier époxy noir, poignée en acier inoxydable. En option avec grossissement (2 fois).

LENS, table and hand mirror, made of steel, black powder-coated, handle made of stainless steel. Optional with magnifying (double).

190 x 150 x 190 mm

sans grossissement without magnifying
21.45.00.00 **74,00 €**

avec grossissement (2 fois) with magnifying (double)
21.45.10.00 **83,00 €**

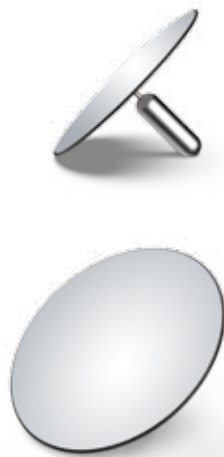

03
TAKE TWO, miroir de table et à main, double faces, une face avec grossissement (2 fois), en acrylique, glossy white et polarwhite

TAKE TWO, table and hand mirror, both-sided, one side with magnifying (double), made of acrylic glass, glossy white and polarwhite

180 x 330 x 180 mm 21.21.21.00 **87,00 €**

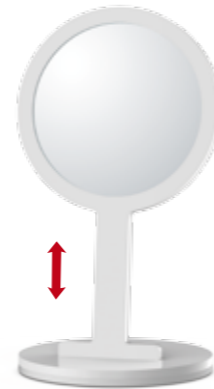

DOUBLE FACES, 1 FACE BOTH-SIDED, 1 SIDE **2x**

07
CLEAR, miroir de table et à main, double faces, une face avec grossissement (2 fois), en aluminium et acier époxy, poignée en acier brossé, disponible dans diverses couleurs

CLEAR, table and hand mirror, both-sided, one side with magnifying (double), made of aluminium and steel powder-coated, handle in stainless steel, brushed, available in different colours

315 x 185 x 140 mm

blanc white	21.51.00.00	154,00 €
argenté silver	21.51.00.01	154,00 €
noir black	21.51.00.02	154,00 €



DOUBLE FACES, 1 FACE BOTH-SIDED, 1 SIDE **2x**

04
STATIV, miroir de table, hauteur et inclinaison réglables, avec grossissement (2 fois), en acier, argenté époxy

STATIV, table mirror, height and inclination adjustable, with magnifying (double), made of steel, silver-coloured powder-coated

210 x 490 x 210 mm 21.11.10.02 **161,00 €**

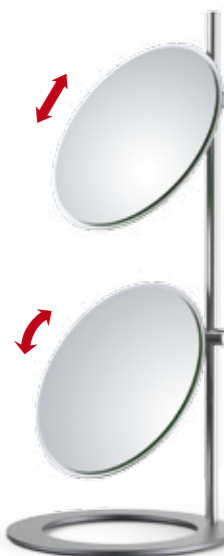

1 MIROIR 2x
1 MIRROR

05
ELI 4, miroir de table, avec support flexible, socle acier, époxy noir

ELI 4, table mirror, with flexible holder, steel pedestal, black powder-coated

210 x 400 x 210 mm 21.10.04.00 **91,00 €**



08
SEESAW, miroir de table pour l'essayage des lentilles de contact, avec pied en acrylique, glossy white, avec socle miroir et miroir orientable à grossissement (2 fois), en acrylique, glossy white

SEESAW, table mirror for contact lens adjustment, with stand made of acrylic glass, glossy white, with mirror plate and rotatable magnifying mirror (double), made of acrylic glass, glossy white

260 x 336 x 145 mm 21.73.00.00 **195,00 €**

POUR L'ESSAYAGE DES LENTILLES DE CONTACT FOR CONTACT LENS FITTING **2x**



09
BOWL, miroir de table et à main, en acrylique, blanc, socle en acrylique glossy black. En option avec grossissement (2 fois)

BOWL, table and hand mirror, made of acrylic glass, white, base made of acrylic glass, glossy black. Optional with magnifying (double)

160 x 85 x 160 mm

sans grossissement without magnifying
21.50.00.00 **92,00 €**

avec grossissement (2 fois) with magnifying (double)
21.50.01.00 **103,00 €**

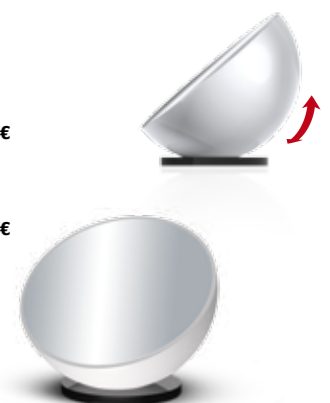

EN OPTION 2x
OPTIONAL



VIDEOLINK

À PROPOS DE NOUS
ABOUT US

NOTRE SHOWROOM
OUR SHOWROOM

PRÉSENTOIRS DE MARQUE
BRANDED DISPLAYS

COULEURS & MATÉRIAUX
COLOURS & MATERIALS

DONNÉES COMPLÉMENTAIRES
ADDITIONAL DETAILS

SERVICE SERVICE

Grâce à des modules de présentation et à des éléments d'agencement, les avantages de concept-s sont: la rapidité de conception et de mise en place, le coût de réalisation et la transparence des prix. Design, qualité et fonctionnalité répondent aux plus hauts critères. L'atteinte d'un résultat optimal et l'entière satisfaction du client sont notre principal but.

Lors de salons nationaux et internationaux, vous verrez pourquoi nous sommes les précurseurs dans notre branche. Un réseau mondial de partenaires garantie un service sur place et conseille dans la langue du pays.

Thanks to our sophisticated display modules and fitting systems, the advantages of concept-s are short planning and execution time, cost-effective realization and price transparency. Design, quality and function meet the highest demands. These are optimal preconditions for the best possible result, because customer satisfaction is our primary objective.

On national and international trade fairs we demonstrate in an impressive way why we are on top of the global market. A wide net of distributors all over the world guarantees the on-site service as well as consultation in the respective language.



AGENCEMENT ET SYSTÈMES DE PRÉSENTATION POUR VENTE AU DÉTAIL ET L'INDUSTRIE DANS LE MONDE ENTIER

SHOP DESIGN AND DISPLAY SYSTEMS FOR RETAIL SALES AND INDUSTRY WORLDWIDE

Avec le développement d'un design de présentation de haute qualité, concept-s s'est imposé avec succès sur le marché au 30 années et est l'une des sociétés dirigeantes dans ce segment dans le monde entier. Environ 65% de tous les produits concept-s sont trouvés à l'étranger.

En plus de la production en série et des ventes mondiales, l'équipe dirigée par le directeur général Lukas Schroll planifie et met en œuvre des objets complets de la conception à l'achèvement. Ici, les architectes d'intérieur de concept-s conseillent le client pendant toute la phase de planification et de réalisation.

By developing innovative presentation design for spectacles and processing high-quality materials and based on more than 30 years of experience in shop fitting, concept-s has already established in the market and is one of the leading companies in this sector world-wide. About 65 % of the products from concept-s, shop fitting specialists from Schorndorf, are sold abroad.

In addition to serial production and worldwide sales, the team headed by managing director Lukas Schroll also designs and implements complete projects from design to completion. Here, the interior designers of concept-s provide the customer with advice during the entire planning and execution phase.

OPTIMISEZ LA PERCEPTION DE VOTRE MARQUE AU P.O.S. - EN 4 ÉTAPES À VOTRE PRÉSENTOIRS LABELLISÉS INDIVIDUELS

OPTIMIZE THE PERCEPTION OF YOUR BRAND AT THE P.O.S. - IN 4 STEPS TO YOUR INDIVIDUAL BRANDED DISPLAY

Avec des présentoirs adaptés à vos besoins personnels et à votre image corporative, vous mettez en valeur l'identité de votre marque et obtenez un degré de reconnaissance élevé. De part notre grande expérience nous sommes votre partenaire idéal pour le développement de solutions individuelles. Nous vous offrons le tout en un: le conseil, la conception, la réalisation, le prototypage et la fabrication.

Customized displays create a unique branding and achieve a high brand recognition. Due to our experience for years we are your perfect partner when it comes to develop individual branded displays and shop-in-shop solutions. concept-s provides everything as a turn-key-solution: consulting, draft, design, prototype and production.



1. CONSEIL CONSULTING

Nous vous conseillons à définir vos produits en étroite collaboration avec vous. C'est seulement ainsi que nous pourrions obtenir le meilleur résultat possible.

In order to determine your display requirements, we are working closely with you. By doing that the best possible result can be achieved.

2. CONCEPTION DRAFT

Sur la base de vos besoins, notre équipe de conception développe des présentoirs, miroirs et accessoires individuels. Vous recevrez en peu de temps une conception correspondante et une offre répondant à votre attente.

Based on your requests our designer team develops customized displays, mirrors and accessories. Within shortest time you will receive appropriate drafts with the corresponding quotation.

3. RÉALISATION DESIGN

Le projet et les représentations photographiques sont à la base de l'élaboration technique détaillée et du choix des matériaux par nos ingénieurs qualifiés et expérimentés.

Drafts and photorealistic designs are the basis to define the materials and our competent and well-experienced engineers take care of a detailed elaboration.

4. PROTOTYPE PROTOTYPE

Le prototype vous donne la possibilité de juger les fonctionnalités et les formes. Seulement lorsque le prototype répond parfaitement à vos souhaits, vous nous donnez votre accord pour la fabrication sérielle.

Drafts and photorealistic designs are the basis to define the materials and our competent and well-experienced engineers take care of a detailed elaboration.

Visitez nous et sommes inspirés! Visit us and get inspired!

+49-(0)7181-99371-0 | info@concept-s-design.com | www.concept-s-design.com

NOTRE SHOWROOM OUR SHOW ROOM

Notre showroom offre encore plus de place pour des idées: Laissez-vous inspirer! Nous vous présentons nos produits et innovations sur environ 600 m² d'exposition sur les présentoirs de produits et le design de magasins. L'équipe du concept-s regarde sur votre visite!

Horaires d'ouverture: Lundi - Vendredi: 9 - 18 h, Samedi: sur demande

Our showroom even offers more room for ideas: Get inspired! Discover top news, trends and ideas in the field of shop design and merchandise display on more than 600 m²! The concept-s team is looking forward to your visit!

Opening hours: Monday – Friday: 9 a.m. – 6 p.m., Saturday: on request



Veuillez convenir d'un rendez-vous préalable avec nous:
Please make an appointment with us:
Tel +49 (0) 71 81-9 93 71-0, info@concept-s-design.com



concept-s Ladenbau & Objektdesign GmbH
Steinbeisstraße 8 73614, Schorndorf, Allemagne Germany
+49-(0)7181-99371-0, info@concept-s-design.com



Concepts s d.o.o. trgovina, usluga i proizvodnja
Kovinska 12, 10000 Zagreb, Croatie Croatia
+385-(0)1-2409209, concept-s@zg.t-com.hr

COULEURS & MATÉRIAUX
COLOURS & MATERIALS

Pour chaque module et accessoire vous pouvez choisir parmi diverses finitions. Nous utilisons des dérivés de bois laqué en épaisseur de 8 – 19 mm. Nos finitions sont disponibles en laqué mat. Structure en acier époxy sont toujours livrés en noir. Le blanc ou d'autres couleurs RAL sont disponibles sur demande. Nous proposons un grand choix de panneaux en acrylique d'épaisseur de 3 – 8 mm (selon le module).

According to module and accessories you can choose from different decors. We use selected decor laminated derived timber products in a thickness of 8 – 19 mm. Our surfaces are available in a matt design. Basic construction made of powder-coated steel are always delivered in black. White or other RAL colours are available on request. We process acrylic glass panels in a thickness of 3 – 8 mm (depending on module).

I. FINITIONS DÉCORATIVES DECORATIVE SURFACES

b) Couleur unie, mat Unicoloured decor, matt

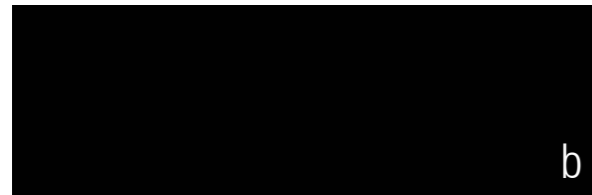

Black 0080 FH

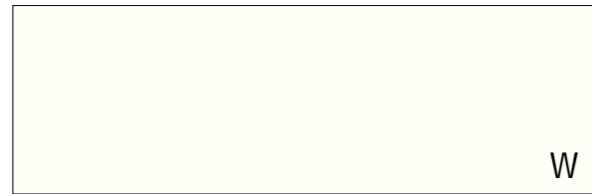

White 1630 FH

II. VERRE ACRYLIQUE ACRYLIC GLASS

a) Acrylique, translucide Acrylic glass, translucent

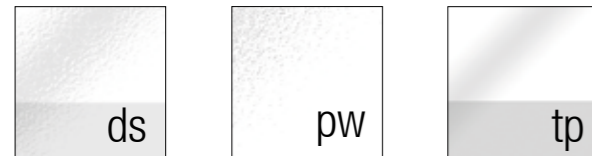

dualsatin

polarwhite

transparent

III. COULEURS DE L'ÉCLAIRAGE LIGHT COLORS

Éclairage LED, blancLED illumination, white



blanc chaud warm white
2700 - 3200 K

blanc neutre neutral white
4000 - 5000 K

blanc froid cold white
6000 K

b) Décor bois, mat Wood decor, matt



Moor Oak 37717 (AT)



Oak Sanremo Sand 34139 (RV)



Oak Natural 37307 (AN)



Oak Mongori 37745 (AT)

b) Verre acrylique, opaque Acrylic glass, opaque



matt white
glossy white

matt black
glossy black

IV. ACIER ÉPOXY STEEL POWDER-COATED

Revêtement en poudre, fine structure mate Powder-coating, matt fine



Black

White
(sur demande on request)

Capacité de lunettes
Capacity for spectacles

Capacité d'étuis
Capacity for cases

Capacité de stockage
Storage capacity

Capacité de dépôt
Depot capacity

Capacité échantillons de verre
Capacity for lens samples

Capacité du bac
Capacity for trays

avec grossissement (2 fois)
with magnifying (2-times)

PRODUCTION
PRODUCTION

concept-s produit en Allemagne, à Schorndorf près de Stuttgart, ainsi que dans la capitale Croate Zagreb. Avec des sites modernes de production, des machines performantes et un personnel impliqué, la flexibilité de la production est assurée. Des fournisseurs sélectionnés en métropole et à l'étranger garantissent la qualité de tous les composants.

concept-s manufactures at its headquarters in Schorndorf, near Stuttgart as well as in Croatia's capital Zagreb. With modern production facilities, high-capacity machines and committed staff, a flexible production is guaranteed. Our suppliers are carefully selected so that we can guarantee the quality of all parts.

MONTAGE
INSTALLATION

Nos produits peuvent être facilement et rapidement montés par vous-même. Des notices de montage sont fournies avec chaque produit à assembler et sont aussi disponibles sur notre site web pour téléchargement. En cas de besoin, nous vous aiderons volontiers lors du montage.

You can easily and quickly mount the products yourself. Mounting instructions are enclosed to each delivery and are available furthermore on our homepage for download. If necessary our team will be pleased to complete the mounting for you.

ALIMENTATION
MAINS SUPPLY

Les produits concept-s fonctionnant sur secteur sont prévus pour le marché Européen (230V/50Hz), mais nous livrons aussi, à l'international et sur demande, des alimentations adaptées (100-240V/50-60 Hz et autres fiches électriques).

Network supplied products by concept-s are developed for the European market (230v/50Hz). However, most of them can be adjusted to international standard (100-240v/50-60Hz) on request.

[concept·s][®]

concept-s
Ladenbau & Objektdesign GmbH
Steinbeisstraße 8
73614 Schorndorf
Allemagne Germany

Tel +49 (0) 71 81-9 93 71-0
Fax +49 (0) 71 81-9 93 71-62
www.concept-s-design.com
info@concept-s-design.com

Directeurs Généraux Managing Directors
Dipl. Ing. Lukas Schroll
Claudia Schroll



FR
—
EN

[concept·s][®]

DISPLAYS & SHOP DESIGN

concept-s
Ladenbau & Objektdesign GmbH
Steinbeisstraße 8
73614 Schorndorf
Allemagne Germany

Tel +49 (0) 71 81 993 71 - 0
Fax +49 (0) 71 81 993 71 - 62
www.concept-s-design.com
info@concept-s-design.com

WWW.CONCEPT-S-DESIGN.COM